

Gebrauchsanweisung

Kühlbox MC 20

Nr. 471154



- GB** | User Manual : Cooler box MC 20
FR | Manuel d'utilisation: Glacière MC 20
IT | Manuale di istruzioni: Box refrigerante MC 20
NL | Gebruiksaanwijzing: Koelbox MC 20
-

DE	Bedienungsanleitung	4
GB	User manual	16
FR	Manuel d'utilisation	28
IT	Manuale d'uso	40
NL	Gebruiksaanwijzing	52

BITTE LESEN SIE DIESE ANLEITUNG VOR DER INBETRIEBNAHME SORGFÄLTIG DURCH UND BEWAHREN SIE SIE AUF. GEBEN SIE SIE IM FALLE EINER WEITERGABE DES KÜHLGERÄTES AN DEN NUTZER WEITER.

HAFTUNGSAUSSCHLUSS:

Fritz Berger übernimmt keinerlei Haftung oder Gewährleistung für Schäden, die aus Fehlern bei Auf- und Abbau, Installation oder unsachgemäßen Gebrauch des Produktes oder einer Nichtbeachtung der Gebrauchsanleitung und/oder der Sicherheitshinweise resultieren.

INHALTSVERZEICHNIS:

Erklärung der Symbole	4
Sicherheitshinweise	4
Bestimmungsgemäßer Gebrauch	7
Lieferumfang	7
Zubehör	7
Technische Beschreibung	7
Bedienung	8
Reinigung und Pflege	10
Bedienungsanleitung	12
Störungsbeseitigung	14
Entsorgung	15

ERKLÄRUNG DER SYMBOLE:



WARNUNG! Sicherheitshinweis: Nichtbeachtung kann zu Tod oder schwerer Verletzung führen.



VORSICHT! Sicherheitshinweis: Nichtbeachtung kann zu Verletzungen führen.



ACHTUNG! Nichtbeachtung kann zu Materialschäden führen und die Funktion des Produktes beeinträchtigen.



HINWEIS! Ergänzend Informationen zur Bedienung des Produktes.

SICHERHEITSHINWEISE



WARNUNG! Brandgefahr/Brennbare Materialien

- Halten Sie die Lüftungsöffnungen am Gerätegehäuse oder in Einbaukonstruktionen frei von Hindernissen.
- Benutzen Sie keine mechanischen Gegenstände oder andere Mittel, um den Abtauprozess zu beschleunigen, außer wenn sie vom Hersteller dafür empfohlen werden.
- Beschädigen Sie nicht den Kältekreislauf.
- Benutzen Sie keine Elektrogeräte in den Lebensmittelfächern des Kühlgerätes, außer wenn diese Elektrogeräte vom Hersteller dafür empfohlen werden.

ALLGEMEINE SICHERHEIT



WARNUNG!

- Wenn das Kühlgerät sichtbare Beschädigungen aufweist, dürfen Sie es nicht in Betrieb nehmen.
- Wenn das Anschlusskabel dieses Kühlgerätes beschädigt wird, muss es durch den Hersteller, seinen Kundendienst oder eine ähnlich qualifizierte Person ersetzt werden, um Gefährdungen zu vermeiden.
- Reparaturen an diesem Kühlgerät dürfen nur von Fachkräften durchgeführt werden. Durch unsachgemäße Reparaturen können erhebliche Gefahren entstehen.
- Dieses Kühlgerät kann von Kindern ab 8 Jahren und darüber sowie von Personen mit verringerten physischen, sensorischen oder mentalen Fähigkeiten oder Mangel an Erfahrung und Wissen benutzt werden, wenn sie beaufsichtigt oder bezüglich des sicheren Gebrauchs des Kühlgerätes unterwiesen wurden und die daraus resultierenden Gefahren verstehen.
- Reinigung und Benutzer-Wartung dürfen nicht von Kindern ohne Beaufsichtigung durchgeführt werden.
- Kinder dürfen nicht mit dem Kühlgerät spielen.
- Kinder sollten beaufsichtigt werden, um sicherzustellen, dass sie nicht mit dem Kühlgerät spielen.
- Verwalten und benutzen Sie das Kühlgerät außerhalb der Reichweite von Kindern unter 8 Jahren.
- Lagern Sie keine explosionsfähigen Stoffe wie z. B. Sprühdosen mit brennbarem Treibgas im Kühlgerät.
- Wenn das Versorgungskabel beschädigt ist, muss dieses vom Hersteller, einem Servicemitarbeiter oder einer anderen dafür qualifizierten Person ersetzt werden, um eine Gefahr zu vermeiden.
- Halten Sie die Lüftungsöffnungen im Gerätegehäuse oder in der eingebauten Struktur frei von Hindernissen.
- Verwenden Sie keine anderen als die vom Hersteller empfohlenen mechanischen Geräte oder andere Mittel, um den Abtauvorgang zu beschleunigen.
- Beschädigen Sie nicht den Kreislauf des Kältemittels
- Verwenden Sie keine Elektrogeräte in den Aufbewahrungsfächern des Geräts, es sei denn, sie sind vom Hersteller empfohlenen Typs
- Achten Sie beim Aufstellen des Geräts darauf, dass das Netzkabel nicht eingeklemmt oder beschädigt wird.
- An der Rückseite des Geräts dürfen sich nicht mehrere tragbare Steckdosen oder tragbare Netzteile befinden



VORSICHT!

- Trennen Sie das Kühlgerät von der Stromversorgung
 - vor jeder Reinigung und Pflege
 - nach jedem Gebrauch
- Lebensmittel dürfen nur in Originalverpackungen oder geeigneten Behältern eingelagert werden.



ACHTUNG!

- Vergleichen Sie die Spannungsangabe auf dem Typenschild mit der vorhandenen Energieversorgung.
- Schließen Sie das Kühlgerät nur wie folgt an:
 - mit dem Gleichstrom-Anschlusskabel an die Gleichstrom-Bordsteckdose (z. B. Zigarettenanzünder) im Fahrzeug
 - oder mit dem Wechselstrom-Anschlusskabel an das Wechselstromnetz
- Ziehen Sie den Stecker nie am Anschlusskabel aus der Steckdose.
- Wenn das Kühlgerät an der Gleichstrom-Steckdose angeschlossen ist: Klemmen Sie Ihr Kühlgerät und andere Verbraucher von der Fahrzeugbatterie ab, bevor Sie ein Schnellladegerät anschließen.
- Wenn das Kühlgerät an der Gleichstrom-Steckdose angeschlossen ist: Trennen Sie die Verbindung oder schalten Sie das Kühlgerät aus, wenn Sie den Motor ausschalten. Sonst kann die Fahrzeugbatterie entladen werden.
- Das Kühlgerät ist nicht geeignet für den Transport ätzender oder lösungsmittelhaltiger Stoffe.
- Dieses Kühlgerät enthält in der Isolierung brennbares Zyklopentan. Die Gase im Isolationsmaterial erfordern ein besonderes Entsorgungsverfahren. Führen Sie das Kühlgerät am Ende seiner Lebensdauer einer ordnungsgemäßen Entsorgung zu.



SICHERHEIT BEI INBETRIEBNAHME DES KÜHLGERÄTES

VORSICHT!

- Achten Sie vor der Inbetriebnahme darauf, dass Zuleitung und Stecker trocken sind.



ACHTUNG!

- Benutzen Sie keine Elektrogeräte innerhalb des Kühlgerätes, außer wenn diese Elektrogeräte vom Hersteller dafür empfohlen werden.
- Stellen Sie das Kühlgerät nicht in der Nähe von offenen Flammen oder anderen Wärmequellen (Heizung, starke Sonneneinstrahlung, Gasöfen usw.) ab.
- **Überhitzungsgefahr!** Achten Sie stets darauf, dass beim Betrieb entstehende Wärme ausreichend abgeführt werden kann. Sorgen Sie dafür, dass das Kühlgerät in ausreichendem Abstand zu Wänden oder Gegenständen steht, sodass die Luft zirkulieren kann.
- Achten Sie darauf, dass die Lüftungsöffnungen nicht abgedeckt werden.
- Füllen Sie keine Flüssigkeiten oder Eis in den Innenbehälter.
- Tauchen Sie das Kühlgerät nie in Wasser.
- Schützen Sie das Kühlgerät und die Kabel vor Hitze und Nässe.

BESTIMMUNGSGEMÄSSER GEBRAUCH

Im Kompressor Betrieb eignet sich das Kühlgerät zum Kühlen und Tiefkühlen von Lebensmitteln. Das Gerät ist ausgelegt für den Betrieb an:

- einer 12-V-Bordnetzsteckdose eines Autos (z. B. Zigarettenanzünder), Boots oder Wohnmobils (siehe Spannungsangabe auf dem Typenschild)
- an einem 100 - 240 V-Wechselstromnetz

Dieses Gerät ist für den Einsatz im Haushalt und ähnliche Anwendungen vorgesehen, wie z.B.

- Personalküchenbereiche in Geschäften, Büros und anderen Arbeitsumgebungen;
- Ferien auf dem Bauernhof, Hotels, Motels und anderen Wohnumgebungen;
- Bed and Breakfast Wohnumgebungen;
- Catering und ähnliche Anwendungen außerhalb des Einzelhandels

Das Gerät ist auch für Camping-Zwecke geeignet. Das Gerät darf keinem Regen ausgesetzt werden.



VORSICHT! GESUNDHEITSGEFAHR!

Falls Sie Medikamente kühlen wollen, prüfen Sie, ob die Kühlleistung des Gerätes den Anforderungen der jeweiligen Arzneimittel entspricht.

Beachten Sie folgende Anweisungen, um eine Kontamination von Lebensmitteln zu vermeiden:

- ein längeres Öffnen der Kühlbox kann zu einem deutlichen Anstieg der Temperatur im Stauraum führen
- reinigen Sie Oberflächen, sowie zugängliche Entwässerungssysteme, welche mit Lebensmitteln in Kontakt kommen, regelmäßig.
- lagern Sie rohes Fleisch und Fisch in geeigneten Behältern, damit diese nicht in Kontakt mit anderen Lebensmitteln kommen
- wenn die Kühlbox für längere Zeit leer bleibt, schalten Sie diese bitte aus. Danach reinigen Sie das Gerät und trocknen es gründlich ab. Öffnen Sie den Deckel, um Schimmelbildung zu vermeiden.
- bitte sorgen Sie dafür, dass Lebensmittel in Beutel verpackt sind, sowie Flüssigkeiten in verschließbaren Flaschen oder Behältern.

Um eine Kontamination von Lebensmitteln zu vermeiden, beachten Sie bitte die folgenden Anweisungen:

- Längeres Öffnen der Tür kann zu einem deutlichen Anstieg der Temperatur in den Fächern des Gerätes führen.
- Reinigen Sie regelmäßig die Oberflächen, die mit Lebensmitteln in Kontakt kommen können, sowie zugängliche Abflusssysteme.
- Lagern Sie rohes Fleisch und Fisch in geeigneten Behältern im Kühlschrank, so dass sie nicht mit anderen Lebensmitteln in Kontakt kommen oder auf diese tropfen.
- Wenn das Kühlgerät längere Zeit leer steht, schalten Sie das Gerät aus, tauen Sie es ab, reinigen und trocknen Sie es und lassen Sie die Tür offen, um Schimmelbildung im Gerät zu vermeiden.

LIEFERUMFANG

- 1 Kühlgerät
- 1 Bedienungsanleitung
- 1 100 - 240 V AC Netzstecker
- 1 12/24 V DC Netzstecker

TECHNISCHE BESCHREIBUNG

Das Gerät verfügt über eine Kühlung durch einen Kompressor. Die Kühlung ist verschleißfrei. Im Kompressorbetrieb kann sie Waren abkühlen bzw. kühl halten oder bis zu -20 °C tiefkühlen. Im Kompressorbetrieb kann die Temperatur über ein LED-Display stufenlos von $+20\text{ °C}$ bis -20 °C eingestellt werden.

GERÄTEBESCHREIBUNG



- Hocheffizienter Kompressor und Konvertierungsmodul mit hoher Zuverlässigkeit bei langer Lebensdauer
- Fluoridfreie Isolierung mit guter Wärmespeicherung und geringem Energieverbrauch
- 12/24 V DC und 110~240 V AC Netzteil erlaubt den Gebrauch sowohl im Fahrzeug, als auch Zuhause
- Kompressorverzögerungsschutz
- Schnelle Kühlung bis zu -20 °C
- Intelligentes Schutz-System für die Autobatterie
- elektronische Temperaturregelung mit großer Reichweite



BEDIENUNG

VORSICHT! GESUNDHEITSGEFAHR!

Lebensmittel dürfen nur in Originalverpackungen oder geeigneten Behältern eingelagert werden.



HINWEIS!

- Bevor Sie das neue Kühlgerät in Betrieb nehmen, sollten Sie es aus hygienischen Gründen innen und außen mit einem feuchten Tuch reinigen (siehe auch Kapitel „Reinigung und Pflege“. Das Kühlgerät muss horizontal gehalten werden. Es wird empfohlen das Kühlgerät vor dem ersten in Betrieb nehmen 24 Stunden horizontal zu stellen.
- Ein paar Wassertropfen können sich im Inneren des Kühlgerätes absetzen, wenn es längere Zeit gekühlt hat. Dies ist normal, weil die Feuchtigkeit in der Luft zu Wassertropfen kondensiert, wenn die Temperatur im Kühlgerät abkühlt. Das Kühlgerät ist nicht defekt. Wischen Sie es ggf. mit einem trockenen Tuch aus.

KÜHLGERÄT IN BENUTZUNG



ACHTUNG! BESCHÄDIGUNGSGEFAHR

- Schalten Sie das Gerät nicht sofort ein, nachdem Sie es transportiert haben. Das Kühlsystem könnte sonst beschädigt werden. Lassen Sie das Gerät nach dem Transport mindestens 30 Minuten stehen, bevor Sie es einschalten. So kann sich das Kühlmittel wieder im Verdichter sammeln, und der Verdichter läuft nicht trocken.
- Betreiben Sie das Gerät nur an einer einzigen Energiequelle. Die gleichzeitige Verwendung des thermoelektrischen Kühlsystems und des Kompressors ist unzulässig.
- Achten Sie darauf, dass sich nur Gegenstände bzw. Waren im Kühlgerät befinden, die auf die gewählte Temperatur gekühlt oder gefroren werden dürfen.
- Achten Sie darauf, dass Sie Getränke oder Speisen in Glasbehältern nicht zu stark abkühlen. Beim Gefrieren dehnen sich Getränke oder flüssige Speisen aus. Dadurch können die Glasbehälter zerstört werden.
- Achten Sie darauf, dass das Kühlgerät gut belüftet wird, damit die entzogene Wärme abgeführt werden kann, andernfalls ist eine ordnungsgemäße Funktion nicht gewährleistet. Insbesondere dürfen die Lüftungsöffnungen nicht abgedeckt werden.
- Stellen Sie das Kühlgerät auf eine feste Unterlage.

Kühlgerät an 12 V bzw. 24 V anschließen

- Sichern Sie die Leitung zwischen Kühlgerät und Batterie durch eine Sicherung (maximal 5 A) ab.
- Schließen Sie das 12/24 V Anschlusskabel an den Zigarettenanzünder oder eine 12/24-V-Steckdose im Fahrzeug an.
- Das Kühlgerät startet mit dem Kühlen des Innenraums.
- Wenn Sie das Kühlgerät außer Betrieb nehmen:
 - Ziehen Sie den Anschlussstecker heraus.
 - Wickeln Sie das Anschlusskabel zur Aufbewahrung auf die beiden
- Halter an der Geräterückseite.

**HINWEIS!**

Trennen Sie das Kühlgerät bei Motorstillstand von der Batterie, damit diese nicht entladen wird.

Kühlgerät an 230 V anschließen

Schließen Sie das 100 - 240 V AC Anschlusskabel an das 230-V-Wechselstromnetz an.

AN ZIGARETTENANZÜNDER ANSCHLIESSEN**HINWEIS!**

Wenn Sie das Kühlgerät an den Zigarettenanzünder Ihres Fahrzeugs anschließen, beachten Sie, dass Sie ggf. die Zündung einschalten müssen, damit das Gerät mit Strom versorgt wird.

REINIGUNG UND PFLEGE**WARNUNG!**

Trennen Sie vor jeder Reinigung und Pflege das Kühlgerät von der Stromversorgung.

**ACHTUNG! BESCHÄDIGUNGSGEFAHR**



- Reinigen Sie das Kühlgerät niemals unter fließendem Wasser oder gar im Spülwasser.
- Verwenden Sie zur Reinigung keine scharfen Reinigungsmittel oder harten Gegenstände.
- Reinigen Sie das Kühlgerät innen und außen mit einem angefeuchteten Tuch.
- Lassen Sie nach der Reinigung den Deckel einen Spalt breit offen stehen, um eine ausreichende Belüftung zu gewährleisten.
- Stellen Sie sicher, dass die Be- und Entlüftungsöffnungen des Kühlgerätes frei von Staub und Verunreinigungen sind, damit die beim Betrieb entstehende Wärme abgeführt werden kann und das Kühlgerät keinen Schaden nimmt.
- Geben Sie ein wenig nicht scheuerndes Reinigungsmittel in lauwarmes Wasser. Verwenden Sie einen Schwamm oder ein Mikrofasertuch zur Reinigung. Nach der Reinigung empfehlen wir den Deckel leicht geöffnet zu lassen um Schimmel- oder Pilzbildung zu vermeiden! Sollte sich Schimmel oder Pilz gebildet haben, reinigen Sie die Kühlbox gründlich. Wir empfehlen 1 Packung Backpulver in einer Schüssel lauwarmen Wasser aufzulösen und mit einem Mikrofasertuch den Innenraum gründlich zu reinigen. Bitte kochen Sie danach das Mikrofasertuch.

TECHNISCHE DATEN

Modell	MC 20
Artikelnummer	471154
Anschlussspannung	12/24 V
Leistungsaufnahme	DC: 4,5 A (12V) / 2,5A (24V)
Kühlleistung	-20°C bis +20°C
Kühlmittel	R134a
Kühlmittelmenge	28 g
Energieeffizienzklasse	E
Energieverbrauch	76 kWh/Jahr
Bruttinhalt	20 l
Klimaklasse	T, ST, N, SN
Schallemissionen	41 dB
Gewicht	10,9 kg
Abmessungen	615 x 332 x 330 mm
Zertifikat/Prüfung	CE RoHS

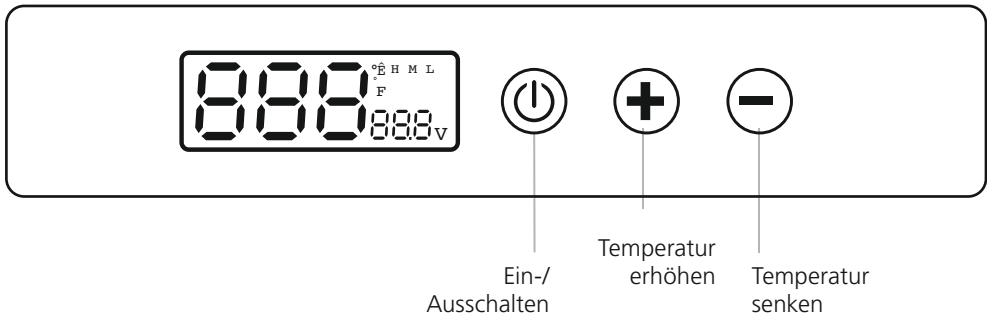
BEDIENUNGSANLEITUNG







**1. Inbetriebnahme**

- Schließen Sie die Kühlbox an eine Stromquelle an und drücken Sie kurz  um diese einzuschalten. Drücken Sie kurz  zum Ausschalten.

2. Temperatureinstellungen

- Nach dem Einschalten der Kühlbox die Taste  oder  drücken, um die eingestellte Temperatur zu erhöhen oder zu senken. Die Temperatur lässt sich zwischen -20° C und 20° C regeln.
- Die Taste  oder  gedrückt halten, um die Temperatur schneller zu regeln.

3. Umschalten zwischen °C und °F

- Um zwischen C oder F auf dem Display zu wechseln, muss die Kühlbox eingesteckt und ausgeschaltet sein. Drücken Sie die Tasten  und  gleichzeitig 3 Sekunden lang, um die erweiterten Einstellungen aufzurufen.
- Wenn die erweiterten Einstellungen angezeigt werden, drücken Sie kurz die Taste „on/off“, um in die Funktion PR (Batterieschutzeinstellung) oder F/C (Fahrenheit/Celsius-Umschaltmodus) zu wechseln.
- Wenn F/C auf dem Bildschirm angezeigt wird, drücken Sie kurz  oder , um Celsius in Fahrenheit umzuwandeln. F bezieht sich auf Fahrenheit, C bezieht sich auf Celsius.
- Wenn PR auf dem Bildschirm angezeigt wird (Batterieschutzeinstellung), drücken Sie kurz  oder  um die folgenden Spannungsschutzstufen einzustellen.

Anzeige	Mittlere Stufe ist die Standardeinstellung					
	Hoch (H)		Mittel (M)		Niedrig (L)	
	≡≡		==		--	
	Einschalten	Ausschalten	Einschalten	Ausschalten	Einschalten	Ausschalten
12 V	12,4 V	11, 1 V	11,7 V	10,4 V	10,9 V	9,6 V
24 V	25,7 V	24,3 V	24,2 V	22,8 V	22,7 V	21,3 V



Was ist die Batterieschutzeinstellung?

Diese Funktion wurde entwickelt, um die Batterie zu schonen und eine Tiefenentladung zu verhindern . Wenn die gemessene Spannung unter dem Abschaltwert liegt, schaltet sich der Kompressor ab, um eine Entladung der Batterie zu verhindern.Nachdem die Spannung über dem Startwert liegt, nimmt der Kompressor seine Arbeit wieder auf. Bei unsachgemäßer Einstellung des Schutzes oder bei schwacher Batterie kann es zu einem E1-Fehler des Batterieschutzes kommen. Laden Sie die Batterie rechtzeitig auf.

Liegt ein Fehler in der Kühlbox vor, werden die folgenden Fehlercodes angezeigt:

Fehlermeldung	Beschreibung
E1	Die Batteriespannung ist niedrig. Ändern Sie ggf. die Batterieschutzeinstellung.
E2	Lüfterausfall / Häufiges Anhalten.
E3	Probleme beim Starten des Kompressors. Der Motor des Verdichters ist blockiert oder der Druckunterschied im Kühlsystemsystem ist zu hoch.
E4	Die Drehzahl des Kompressors kann nicht die gewünschte Temperatur erreichen. Die Drehzahl von 1850 U/min. kann nicht erreicht werden.
E5	Das Modell ist überlastet/überhitzt.
E6	NTC-Fehler (offener Stromkreis oder Kurzschluss)

- Wenn dieser Fehlercode angezeigt wird, während die Kühlbox mit 12 V Gleichstrom betrieben wird, versuchen Sie bitte, die Batterieschutzeinstellung zu verringern und prüfen Sie, ob der Fehler behoben ist. Der Batterieschutzmodus kann bei bestimmten Fahrzeugen aufgrund kleiner Verkabelungsfehler vorzeitig ausgelöst werden, was zu einem gemessenen Gleichspannungsabfall beim Kompressorstart führt. Durch Verringern der Batterieschutzeinstellung kann dieses Problem möglicherweise behoben werden.
- Bitte achten Sie auch auf die Anzeige der Batteriespannung, um sicherzustellen, dass diese nicht erschöpft/entladen ist
- Bitte wenden Sie sich direkt an uns, wenn der Fehler weiterhin besteht.



ACHTUNG!

Bei einigen Fahrzeugen kann der Batterieschutz permanent beim Start der Kühlbox ausgelöst werden. Bitte setzen Sie den Schutz auf die niedrigste Stufe. Sollte das Problem nicht behoben sein, schließen Sie die Kühlbox per AC-Adapter an, sollte hier weiterhin der Fehler E1 angezeigt werden, wenden Sie sich bitte an Ihre Verkaufsstelle.

Stromspartipps:

1. Verwenden Sie in einem gut belüfteten und schattigen Bereich.
2. Lassen Sie heiße Speisen abkühlen, bevor Sie sie in den Kühlschrank stellen.
3. Öffnen Sie den Deckel nicht häufig oder lassen Sie ihn offen, wenn Sie ihn nicht brauchen.
4. Tauen Sie den Kühlschrank regelmäßig ab, damit er mit maximaler Effizienz arbeitet.
5. Stellen Sie die Temperatur je nach Bedarf ein, um die höchste Effizienz zu erreichen.

ENTSORGUNG

Geben Sie das Verpackungsmaterial möglichst in den entsprechenden Recycling-Müll.



Hinweis zum Umweltschutz:

Ab dem Zeitpunkt der Umsetzung der europäischen Richtlinien 2012/19/EU in nationales Recht gilt folgendes:

Elektrische und elektronische Geräte dürfen nicht mit dem Hausmüll entsorgt werden. Der Verbraucher ist gesetzlich verpflichtet, elektrische und elektronische Geräte am Ende ihrer Lebensdauer an den dafür eingerichteten, öffentlichen Sammelstellen oder an die Verkaufsstelle zurückzugeben. Einzelheiten dazu regelt das jeweilige Landesrecht. Das Symbol auf dem Produkt, der Gebrauchsanleitung oder der Verpackung weist auf diese Bestimmungen hin. Mit der Wiederverwertung, der stofflichen Verwertung oder anderen Formen der Verwertung von Altgeräten/Batterien leisten Sie einen wichtigen Beitrag zum Schutz unserer Umwelt.

EU-KONFORMITÄTSERKLÄRUNG



Mit dem CE-Zeichen erklärt Fritz Berger GmbH, dass das Produkt die grundlegenden Anforderungen und Richtlinien der europäischen Bestimmungen erfüllt. Die Konformitätserklärung kann bei Bedarf unter info@fritz-berger.de angefordert werden.

GEWÄHRLEISTUNG

Jedes Berger Produkt wird gründlich geprüft und getestet, bevor es das Werk verlässt. Die gesetzliche Gewährleistung beträgt zwei Jahre und beginnt mit dem Kauf des Gerätes. Diesen Zeitpunkt weisen Sie bitte durch den Kaufbeleg (Kassenzettel, Rechnung, Lieferschein u. ä.) nach. Bewahren Sie diese Unterlagen bitte sorgfältig auf. Bringen Sie im Reparaturfall das Gerät zu Ihrem Fachhändler oder senden Sie es dorthin ein.

PLEASE READ THESE INSTRUCTIONS CAREFULLY BEFORE COMMISSIONING AND KEEP THEM IN A SAFE PLACE. IF YOU PASS ON THE REFRIGERATION UNIT TO THE USER.

DISCLAIMER OF LIABILITY:

Fritz Berger assumes no liability or warranty for damage resulting from errors during assembly and disassembly, installation or improper use of the product or failure to observe the instructions for use and/or the safety instructions.

TABLE OF CONTENTS:

Explanation of the symbols	16
Safety Instructions.....	16
Intended use.....	18
Scope of delivery.....	20
Accessories	20
Technical description	20
Operation	21
Cleaning and maintenance	20
Troubleshooting.....	21
Disposal.....	21
Technical data.....	22

EXPLANATION OF THE SYMBOLS:



WARNING! safety advice: Non-compliance can lead to death or serious injury. cause injury.



CAUTION! Safety instruction: Non-observance can lead to injuries.



ATTENTION! non-observance can lead to material damage and impair the function of the product.



NOTE! Supplementary information on the operation of the product.

SAFETY INSTRUCTIONS



WARNING! Fire hazard/combustible materials

- Keep the ventilation openings on the unit housing or in built-in constructions free of obstacles.
- Do not use any mechanical objects or other means to accelerate the defrosting process unless recommended by the manufacturer.
- Do not damage the refrigeration circuit.
- Do not use any electrical appliances in the food compartments of the refrigerator unless recommended by the manufacturer.

GENERAL SAFETY



WARNING!

- If the cooling unit shows visible damage, you must not put it into operation.
- If the connection cable of this cooling unit is damaged, it must be replaced by the manufacturer, his customer service or a similarly qualified person in order to avoid hazards.
- Repairs to this cooling unit may only be carried out by qualified personnel. Incorrect repairs can cause considerable danger.
- This cooling unit can be used by children aged 8 years and over, as well as by persons with reduced physical, sensory or mental abilities or lack of experience and knowledge, if they have been supervised or instructed in the safe use of the cooling unit and understand the resulting dangers.
- Cleaning and user maintenance must not be carried out by children without supervision.
- Children must not play with the refrigeration unit.
- Children should be supervised to ensure that they do not play with the refrigerator.
- Keep and use the cooling unit out of reach of children under 8 years of age.
- Do not store explosive substances such as spray cans with flammable propellant gas in the cooling unit.
- If the supply cable is damaged, it must be replaced by the manufacturer, a service employee or another person qualified for this purpose in order to avoid any danger.
- Keep the ventilation openings in the unit casing or in the built-in structure free of obstacles.
- Do not use mechanical devices other than those recommended by the manufacturer or any other means to speed up the defrosting process.
- Do not damage the refrigerant circuit
- Do not use electrical appliances in the storage compartments of the appliance unless they are of the type recommended by the manufacturer
- When setting up the machine, take care not to pinch or damage the power cord.
- There must not be multiple portable power outlets or portable power supplies at the rear of the machine



WATCH OUT!

- Disconnect the cooling unit from the power supply
 - before every cleaning and care
 - after each use
- Food may only be stored in original packaging or suitable containers.

GB



ATTENTION!

- Compare the voltage specification on the type plate with the existing power supply.
- Only connect the cooling unit as follows:
 - with the direct current connecting cable to the direct current on-board socket (e.g. cigarette lighter) in the vehicle
 - or with the alternating current connection cable to the alternating current mains
- Never pull the plug out of the socket by the connecting cable.
- If the cooling unit is connected to the DC socket: Disconnect your cooling unit and other loads from the vehicle battery before connecting a quick charger.
- If the cooling unit is connected to the DC socket: Disconnect the connection or switch off the cooling unit when you switch off the engine. Otherwise the vehicle battery may be discharged.
- The cooling unit is not suitable for transporting corrosive or solvent-containing materials.
- This cooling unit contains flammable cyclopentane in the insulation. The gases in the insulation material require a special disposal procedure. At the end of its service life, the cooling unit must be disposed of properly.



SAFETY WHEN COMMISSIONING THE COOLING UNIT

WATCH OUT!

- Ensure that the supply cable and plug are dry before commissioning.



ATTENTION!

- Do not use any electrical appliances inside the cooling unit unless these electrical appliances are recommended by the manufacturer.
- Do not place the cooling unit near naked flames or other sources of heat (heating, strong sunlight, gas ovens etc.).
- Risk of overheating! Always ensure that heat generated during operation can be sufficiently dissipated. Ensure that the cooling unit is placed at a sufficient distance from walls or objects so that the air can circulate.
- Ensure that the ventilation openings are not covered.
- Do not fill any liquids or ice into the inner container.
- Never immerse the cooling unit in water.
- Protect the cooling unit and cables from heat and moisture.

INTENDED USE

In compressor mode, the refrigeration unit is suitable for cooling and freezing food.

The unit is designed for operation on:

- a 12 V on-board power socket of a car (e.g. cigarette lighter), boat or motorhome (see voltage specification on the type plate)
- on a 100 - 240 V alternating current network

This appliance is intended for household and similar applications, such as

- Staff kitchen areas in shops, offices and other working environments;
- farm holidays, hotels, motels and other residential environments;
- bed and breakfast residential environments;
- catering and similar applications outside the retail trade

The device is also suitable for camping purposes. The device must not be exposed to rain.



CAUTION! DANGER TO HEALTH!

If you want to cool medicines, check whether the cooling capacity of the unit meets the requirements of the medicines in question.

Observe the following instructions to avoid contamination of food:

- opening the cool box for a longer period of time can lead to a significant increase in the temperature in the storage compartment
- Clean surfaces and accessible drainage systems that come into contact with food regularly.
- store raw meat and fish in suitable containers so that they do not come into contact with other food
- if the cool box remains empty for a longer period of time, please switch it off. Then clean the appliance and dry it thoroughly. Open the lid to prevent mould growth.
- please make sure that food is packed in bags and liquids in sealable bottles or containers.

To avoid contamination of food, please observe the the following instructions:

- Prolonged opening of the door can lead to a significant increase in the temperature in the compartments of the appliance.
- Regularly clean the surfaces that may come into contact with food and accessible drainage systems.
- Store raw meat and fish in suitable containers in the refrigerator so that they do not come into contact with or drip on other food.
- If the refrigerator is left empty for a longer period of time, switch off the appliance, defrost it, clean and dry it and leave the door open to prevent mould growth in the appliance.

SCOPE OF DELIVERY

- 1 cooling unit
- 1 instruction manual
- 1 100 - 240 V AC mains plug
- 1 12/24 V DC mains plug

TECHNICAL DESCRIPTION

The unit is equipped with compressor cooling. The cooling is wear-free. In compressor mode, it can cool down or keep goods cool or deep-freeze them down to -20 °C. In compressor mode, the temperature can be continuously adjusted from +20 °C to -20 °C via an LED display.

DEVICE DESCRIPTION



- Highly efficient compressor and conversion module with high reliability and long service life
- Fluoride-free insulation with good heat retention and low energy consumption
- 12/24 V DC and 110~240 V AC power supply allows use both in the vehicle and at home
- Compressor delay protection
- Fast cooling down to -20°C
- Intelligent protection system for the car battery
- Electronic temperature control with long range



CAUTION! DANGER TO HEALTH!

Food may only be stored in original packaging or suitable containers.

**NOTE!**

- For reasons of hygiene, you should clean the interior and exterior of the new cooling unit with a damp cloth before putting it into operation (see also chapter „Cleaning and care“. The cooling unit must be kept horizontal. It is recommended that the cooling unit is placed in a horizontal position for 24 hours before being put into operation for the first time.
- A few drops of water can settle inside the cooling unit if it has been cooling for a long time. This is normal because the moisture in the air condenses to water droplets when the temperature inside the cooling unit cools down. The cooling unit is not defective. If necessary, wipe it out with a dry cloth.

COOLING UNIT IN USE**ATTENTION! DANGER OF DAMAGE**

- Do not switch on the unit immediately after transporting it. This could damage the cooling system. After transport, leave the unit for at least 30 minutes before switching it on. This will allow the coolant to collect in the compressor again and the compressor will not run dry.
- Operate the unit on a single power source only. The simultaneous use of the thermoelectric cooling system and the compressor is not permitted.
- Ensure that only objects or goods that may be cooled or frozen to the selected temperature are in the cooling unit.
- Ensure that drinks or food in glass containers do not cool down too much. Drinks or liquid foods expand when they are frozen. This can destroy the glass containers.
- Ensure that the cooling unit is well ventilated so that the heat which is extracted can be dissipated, otherwise proper operation cannot be guaranteed. In particular, the ventilation openings must not be covered.
- Place the cooling unit on a firm surface.

Connect cooling unit to 12 V or 24 V

- Protect the line between the cooling unit and the battery with a fuse (maximum 5 A).
- Connect the 12/24 V connection cable to the cigarette lighter or a 12/24 V socket in the vehicle.
- The cooling unit starts to cool the interior.
- When you take the cooling unit out of operation:
 - Pull out the connector plug.
 - Wind the connection cable around the two
- Holder on the back of the unit.

**NOTE!**

Disconnect the cooling unit from the battery when the motor is not running to prevent it from discharging..

Connecting the cooling unit to 230 V

Connect the 100 - 240 V AC connection cable to the 230 V AC mains.

CONNECTING TO THE CIGARETTE LIGHTER**NOTE!**

If you connect the cooling unit to your vehicle's cigarette lighter, please note that you may need to switch on the ignition to supply power to the unit.

CLEANING AND MAINTENANCE**WARNUNG!**

Always disconnect the cooling unit from the power supply before cleaning and maintenance.

**WARNING! RISK OF DAMAGE**

- Never clean the cooling unit under running water or even in rinsing water.
- Do not use harsh cleaning agents or hard objects for cleaning.
- Clean the inside and outside of the cooling unit with a damp cloth.
- After cleaning, leave the lid open slightly to ensure adequate ventilation.
- Make sure that the ventilation openings of the cooling unit are free of dust and dirt so that the heat generated during operation can be dissipated and the cooling unit is not damaged.

TECHNICAL DATA

modell	MC 20
Item number	471154
Supply voltage	12/24 V
Power consumption	DC: 4,5 A (12V) / 2,5A (24V)
Kühlleistung	-20°C bis +20°C
Coolant	R134a
Coolant quantity	28 g
Energy efficiency class	E
Energy consumption	76 kWh/Jahr
Gross content	20 l
Climate class	T, ST, N, SN
Noise emissions	41 dB
Weight	10,9 kg
Dimensions	615 x 332 x 330 mm
Certification/ examination	CE RoHS

OPERATING INSTRUCTIONS

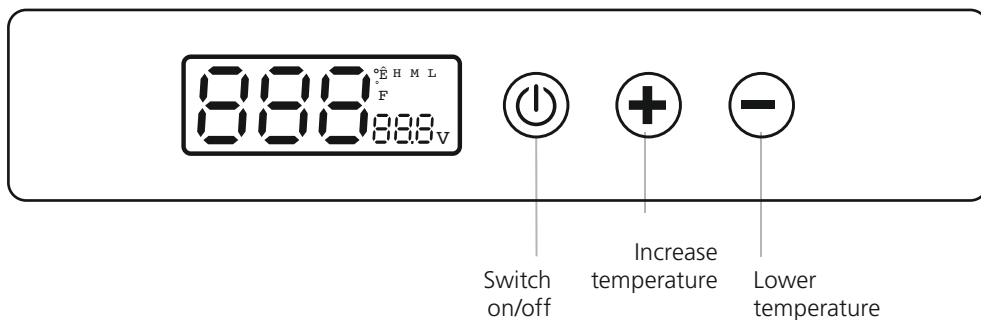
**1. Start-up**

- Connect the cool box to a power source and briefly press to switch it on. Briefly press to switch off.

2. Temperature settings

- After switching on the cool box, press the or button to increase or decrease the set temperature. The temperature can be adjusted between -20° C and 20° C.
- Press and hold the or button to regulate the temperature more quickly.

3. Switching between °C and °F

- To switch between C or F on the display, the cool box must be plugged in and switched off. Press the and buttons simultaneously for 3 seconds to call up the advanced settings.
- When the advanced settings are displayed, briefly press the „on/off“ button to switch to the PR (battery protection setting) or F/C (Fahrenheit/Celsius switchover mode) function.
- When F/C is displayed on the screen, briefly press or , to convert Celsius to Fahrenheit. F refers to Fahrenheit, C refers to Celsius.
- When PR is displayed on the screen (battery protection setting), briefly press or to set the following voltage protection levels.

Display	Medium level is the default setting					
	High (H)		Middle (M)		Low (L)	
	≡≡		==		--	
	Switch on	Switch off	Switch on	Switch off	Switch on	Switch off
12 V	12,4 V	11, 1 V	11,7 V	10,4 V	10,9 V	9,6 V
24 V	25,7 V	24,3 V	24,2 V	22,8 V	22,7 V	21,3 V



What is the battery protection setting?

This function was developed to protect the battery and prevent deep discharge. If the measured voltage is below the switch-off value, the compressor switches off to prevent the battery from discharging, and when the voltage is above the start value, the compressor resumes operation. If the protection is set incorrectly or if the battery is weak, an E1 error may occur in the battery protection. Charge the battery in good time.

If there is an error in the cool box, the following error codes are displayed:

Fehlermeldung	Beschreibung
E1	The battery voltage is low. Change the battery protection setting if necessary.
E2	Fan failure / frequent stops.
E3	Problems starting the compressor. The compressor motor is blocked or the pressure difference in the cooling system is too high.
E4	The compressor speed cannot reach the desired temperature. The speed of 1850 rpm cannot be reached.
E5	The model is overloaded/overheated.
E6	NTC error (open circuit or short circuit)

- If this error code is displayed while the cooler is operating on 12 V DC, please try reducing the battery protection setting and check whether the error has been rectified. The battery protection mode can be triggered prematurely on certain vehicles due to small wiring faults, resulting in a measured DC voltage drop at compressor start. Reducing the battery protection setting may resolve this issue.
- Please also pay attention to the battery voltage display to ensure that it is not depleted/ discharged.
- Please contact us directly if the fault persists.



ATTENTION!

In some vehicles, the battery protection can be permanently triggered when the cool box is started. Please set the protection to the lowest level. If the problem is not resolved, connect the cool box via the AC adapter. If the error E1 is still displayed, please contact your point of sale.

Stromspartipps:

1. Verwenden Sie in einem gut belüfteten und schattigen Bereich.
2. Lassen Sie heiße Speisen abkühlen, bevor Sie sie in den Kühlschrank stellen.
3. Öffnen Sie den Deckel nicht häufig oder lassen Sie ihn offen, wenn Sie ihn nicht brauchen.
4. Tauen Sie den Kühlschrank regelmäßig ab, damit er mit maximaler Effizienz arbeitet.
5. Stellen Sie die Temperatur je nach Bedarf ein, um die höchste Effizienz zu erreichen.

DISPOSAL

If possible, put the packaging material in the appropriate recycling waste.

**Note on environmental protection:**

From the date of implementation of the European directives 2012/19/EU into national law:

Electrical and electronic equipment may not be disposed of with household waste.

The consumer is legally obliged to return electrical and electronic equipment at the end of its service life to the public collection points set up for this purpose or to the point of sale. Details are regulated by the respective national law. The symbol on the product, the instructions for use or the packaging refers to these regulations. By recycling, material recovery or other forms of recycling of old devices/batteries, you make an important contribution to the protection of our environment.

EU DECLARATION OF CONFORMITY

With the CE mark, Fritz Berger GmbH declares that the product meets the basic requirements and directives of the European regulations. If required, the declaration of conformity can be requested at info@fritz-berger.de.

WARRANTY

Every Berger product is thoroughly checked and tested before it leaves the factory. The legal warranty is two years and begins with the purchase of the device. Please prove this date with the proof of purchase (sales slip, invoice, delivery note, etc.). Please keep these documents in a safe place. If repairs are required, take the unit to your dealer or send it in for repair.

VEUILLEZ LIRE ATTENTIVEMENT CES INSTRUCTIONS AVANT LA MISE EN SERVICE ET LES CONSERVER EN LIEU SÛR. SI VOUS TRANSMETTEZ LE L'UTILISATEUR D'UN APPAREIL DE RÉFRIGÉRATION.

EXCLUSION DE RESPONSABILITÉ :

Fritz Berger décline toute responsabilité ou garantie pour les dommages résultant d'erreurs lors du montage et du démontage, de l'installation ou de l'utilisation incorrecte du produit ou du non-respect des instructions d'utilisation et/ou des consignes de sécurité.

TABLE DES MATIÈRES :

Explication des symboles	24
Instructions de sécurité	24
Utilisation prévue	27
Champ d'application.....	27
Accessoires	27
Description technique	27
Opération	28
Nettoyage et entretien.....	30
Dépannage	31
Élimination.....	31
Données techniques.....	32



EXPLICATION DES SYMBOLES :

AVERTISSEMENT ! Conseils de sécurité : le non-respect de ces règles peut entraîner la mort ou des blessures graves. causer des blessures.



ATTENTION ! Note de sécurité : le non-respect de ces règles peut entraîner des blessures.



ATTENTION : Le non-respect de cette consigne peut entraîner des dommages matériels et nuire au fonctionnement du produit.



NOTE ! Informations complémentaires sur le fonctionnement du produit.



INSTRUCTIONS DE SÉCURITÉ

ATTENTION ! Risques d'incendie/matières combustibles

- Veillez à ce que les ouvertures de ventilation sur le logement de l'unité ou dans les constructions encastrées soient libres de tout obstacle.
- N'utilisez pas d'objets mécaniques ou d'autres moyens pour accélérer le processus de dégivra-

ge, sauf si le fabricant le recommande.

- Ne pas endommager le circuit de réfrigération.
- N'utilisez pas d'appareils électriques dans les compartiments alimentaires du réfrigérateur, sauf si le fabricant le recommande.

SÉCURITÉ GÉNÉRALE



ATTENTION !

- Si le groupe de refroidissement présente des dommages visibles, vous ne devez pas le mettre en service.
- Si le câble de raccordement de ce groupe frigorifique est endommagé, il doit être remplacé par le fabricant, son service clientèle ou une personne ayant une qualification similaire afin d'éviter tout risque.
- Les réparations de ce groupe frigorifique ne peuvent être effectuées que par du personnel qualifié. Des réparations incorrectes peuvent entraîner un danger considérable.
- Ce groupe frigorifique peut être utilisé par des enfants âgés de 8 ans et plus et par des personnes ayant des capacités physiques, sensorielles ou mentales réduites ou manquant d'expérience et de connaissances, si elles ont été supervisées ou ont reçu des instructions sur l'utilisation sûre du groupe frigorifique et comprennent les dangers qui en résultent.
- Le nettoyage et l'entretien des utilisateurs ne doivent pas être effectués par des enfants sans surveillance.
- Les enfants ne doivent pas jouer avec l'unité de réfrigération.
- Les enfants doivent être surveillés pour s'assurer qu'ils ne jouent pas avec le groupe frigorifique.
- Gardez et utilisez le groupe frigorifique hors de portée des enfants de moins de 8 ans.
- Ne stockez pas de substances explosives telles que des bombes aérosols contenant du gaz propulseur inflammable dans le groupe de refroidissement.
- Si le câble d'alimentation est endommagé, il doit être remplacé par le fabricant, un employé du service après-vente ou une autre personne qualifiée à cet effet afin d'éviter tout danger.
- Veillez à ce que les ouvertures de ventilation dans le boîtier de l'unité ou la structure encastrée ne soient pas obstruées.
- N'utilisez pas de dispositifs mécaniques autres que ceux recommandés par le fabricant ou tout autre moyen pour accélérer le processus de dégivrage.
- Ne pas endommager le circuit frigorifique
- N'utilisez pas d'appareils électriques dans les compartiments de rangement de l'appareil, sauf s'ils sont du type recommandé par le fabricant
- Lors de l'installation de l'appareil, veillez à ne pas pincer ou endommager le cordon d'alimentation.
- Ne pas disposer de plusieurs prises de courant portables ou de blocs d'alimentation portables à l'arrière de l'appareil



ATTENTION !

- Débranchez le groupe de refroidissement de l'alimentation électrique
 - avant chaque nettoyage et soin
 - après chaque utilisation
- Les aliments ne peuvent être conservés que dans leur emballage d'origine ou dans des récipients appropriés.



ATTENTION !

- Comparez la tension indiquée sur la plaque signalétique avec celle de l'alimentation électrique existante.
- Ne branchez le groupe de refroidissement que de la manière suivante :
 - avec le câble de raccordement au courant continu à la prise de courant continu de bord (par exemple, l'allume-cigare) dans le véhicule
 - ou avec le câble de raccordement au réseau de courant alternatif
- Ne retirez jamais la fiche de la prise par le câble de raccordement.
- Si le groupe frigorifique est branché sur la prise de courant continu : débranchez votre groupe frigorifique et les autres consommateurs de la batterie du véhicule avant de brancher un chargeur rapide.
- Si le groupe de refroidissement est connecté à la prise de courant continu : Débranchez la connexion ou éteignez le groupe de refroidissement lorsque vous arrêtez le moteur. Sinon, la batterie de la voiture peut se décharger.
- Le groupe de refroidissement n'est pas adapté au transport de matériaux corrosifs ou contenant des solvants.
- Cette unité de refroidissement contient du cyclopentane inflammable dans l'isolation. Les gaz contenus dans le matériau d'isolation nécessitent une procédure d'élimination spéciale. À la fin de sa durée de vie, le groupe de refroidissement doit être éliminé de manière appropriée.



SÉCURITÉ LORS DE LA MISE EN SERVICE DU GROUPE FROID

ATTENTION !

Avant la mise en service, assurez-vous que la ligne d'alimentation et la fiche sont sèches.



ATTENTION !

- N'utilisez pas d'appareils électriques à l'intérieur de l'unité de refroidissement, sauf si ces appareils électriques sont recommandés à cette fin par le fabricant.
- Ne placez pas l'appareil de refroidissement à proximité de flammes nues ou d'autres sources de chaleur (chauffage, fort ensoleillement, fours à gaz, etc.).
- Risque de surchauffe ! Veillez toujours à ce que la chaleur produite pendant le fonctionnement puisse être suffisamment dissipée. Veillez à ce que le groupe de refroidissement soit placé à une distance suffisante des murs ou des objets pour que l'air puisse circuler.
- Veillez à ce que les ouvertures de ventilation ne soient pas couvertes.
- Ne remplissez pas le récipient intérieur avec des liquides ou de la glace.
- Ne jamais immerger le groupe de refroidissement dans l'eau.
- Protégez l'unité de refroidissement et les câbles de la chaleur et de l'humidité.

UTILISATION PRÉVUE

En mode compresseur, l'unité de réfrigération est adaptée au refroidissement et à la congélation des aliments. L'unité est conçue pour fonctionner sur :

- une prise de courant de bord de 12 V d'une voiture (par exemple, un allume-cigare), d'un bateau ou d'un camping-car (voir la spécification de la tension sur la plaque signalétique)
- sur un réseau de courant alternatif de 100 - 240 V

Cet appareil est destiné à des applications domestiques et similaires, telles que

- Les cuisines du personnel dans les magasins, les bureaux et autres environnements de travail ;
- les vacances à la ferme, les hôtels, les motels et autres environnements résidentiels ;
- des chambres d'hôtes dans des environnements résidentiels ;
- Restauration et applications similaires en dehors du commerce de détail

L'appareil convient également pour le camping. L'appareil ne doit pas être exposé à la pluie.



ATTENTION ! DANGER POUR LA SANTÉ !

Si vous souhaitez refroidir des médicaments, vérifiez si la capacité de refroidissement de l'appareil répond aux exigences des médicaments respectifs.

Respectez les instructions suivantes pour éviter la contamination des aliments :

- l'ouverture prolongée de la glacière peut entraîner une augmentation significative de la température dans le compartiment de stockage
- Nettoyer les surfaces et les systèmes de drainage accessibles qui entrent régulièrement en contact avec les aliments.
- stocker la viande et le poisson crus dans des récipients appropriés afin qu'ils n'entrent pas en contact avec d'autres aliments
- si la glacière reste vide pendant une période prolongée, veuillez l'éteindre. Ensuite, nettoyez l'appareil et séchez-le soigneusement. Ouvrez le couvercle pour empêcher la croissance de moisissures.
- veuillez vous assurer que les aliments sont emballés dans des sacs, et les liquides dans des bouteilles ou des conteneurs pouvant être fermés.

Pour éviter la contamination des aliments, veuillez suivre les instructions ci-dessous :

- L'ouverture prolongée de la porte peut provoquer une augmentation importante de la température dans les compartiments de l'appareil.
- Nettoyer régulièrement les surfaces susceptibles d'entrer en contact avec les aliments et les systèmes d'évacuation accessibles.
- Conservez la viande et le poisson crus dans des récipients appropriés au réfrigérateur, de manière à ce qu'ils n'entrent pas en contact avec d'autres aliments ou ne gouttent pas sur eux.
- Si le réfrigérateur est laissé vide pendant une longue période, éteignez l'appareil, décongelez-le, nettoyez-le et séchez-le, et laissez la porte ouverte pour éviter la formation de moisissures dans l'appareil.

CHAMP D'APPLICATION

- 1 unité de refroidissement
- 1 manuel d'instructions
- 1 prise secteur 100 - 240 V AC
- 1 prise d'alimentation 12/24 V DC

DESCRIPTION TECHNIQUE

L'appareil dispose d'un système de refroidissement avec un compresseur. Le refroidissement est sans usure. En mode compresseur, il peut refroidir les marchandises ou les garder au frais ou les congeler jusqu'à -20 C. En mode compresseur, la température peut être réglée en continu de +20 C à -20 C via un affichage LED.

DESCRIPTION DE L'APPAREIL



- Compresseur et module de conversion à haut rendement avec une grande fiabilité et une longue durée de vie
- Isolation sans fluorure avec une bonne rétention de la chaleur et une faible consommation d'énergie
- Bloc d'alimentation 12/24 V DC et 110~240 V AC permettant une utilisation aussi bien dans un véhicule qu'à la maison
- Protection contre le retard du compresseur
- Refroidissement rapide jusqu'à -20°C
- Système de protection intelligent pour la batterie de la voiture
- contrôle électronique de la température à longue portée



SERVEUR :

ATTENTION ! DANGER POUR LA SANTÉ !

Les aliments ne peuvent être conservés que dans leur emballage d'origine ou dans des récipients appropriés.

**NOTE !**

- Pour des raisons d'hygiène, vous devez nettoyer l'intérieur et l'extérieur du nouveau groupe frigorifique avec un chiffon humide avant de le mettre en service (voir également le chapitre „Nettoyage et entretien“. Le groupe de refroidissement doit être maintenu à l'horizontale. Il est recommandé de placer le groupe de refroidissement en position horizontale pendant 24 heures avant la première utilisation.
- Quelques gouttes d'eau peuvent se déposer à l'intérieur de l'unité de refroidissement si celle-ci a été refroidie pendant longtemps. C'est normal, car l'humidité de l'air se condense en gouttelettes d'eau lorsque la température à l'intérieur du réfrigérateur se refroidit. Le groupe de refroidissement n'est pas défectueux. Essuyez-le avec un chiffon sec si nécessaire.

UNITÉ DE RÉFRIGÉRATION EN SERVICE**ATTENTION ! RISQUE DE DOMMAGES**

- N'allumez pas l'appareil immédiatement après l'avoir transporté. Cela pourrait endommager le système de refroidissement. Après le transport, quittez l'appareil pendant au moins 30 minutes avant de le mettre en marche. Cela permettra au liquide de refroidissement de s'accumuler à nouveau dans le compresseur et celui-ci ne fonctionnera pas à sec.
- Faites fonctionner l'appareil sur une seule source d'énergie. L'utilisation simultanée du système de refroidissement thermoélectrique et du compresseur n'est pas autorisée.
- Assurez-vous qu'il n'y a que des objets ou des marchandises dans l'unité de réfrigération qui peuvent être refroidis ou congelés à la température choisie.
- Veillez à ce que les boissons ou les aliments dans des récipients en verre ne refroidissent pas trop. Les boissons ou les aliments liquides prennent de l'expansion lorsqu'ils sont congelés. Cela peut détruire les récipients en verre.
- Veillez à ce que le groupe de refroidissement soit bien ventilé afin que la chaleur extraite puisse être dissipée, sinon le bon fonctionnement ne peut être garanti. En particulier, les ouvertures de ventilation ne doivent pas être couvertes.
- Placez le groupe de refroidissement sur une surface ferme.

Brancher le groupe de refroidissement à 12 V ou 24 V

- Protégez la ligne entre le groupe de refroidissement et la batterie avec un fusible (maximum 5 A).
- Branchez le câble de connexion 12/24 V à l'allume-cigare ou à une prise 12/24 V dans le véhicule.
- L'unité de refroidissement commence à refroidir l'intérieur.
- Lorsque vous mettez le groupe de refroidissement hors service :
 - Débranchez la fiche du connecteur.
 - Enroulez le câble de connexion sur les deux
- Support à l'arrière de l'appareil.

**REMARQUE !**

Déconnectez l'appareil de refroidissement de la batterie lorsque le moteur est à l'arrêt afin d'éviter que celle-ci ne se décharge.

Raccorder l'appareil de refroidissement au 230 V

Raccordez le câble de raccordement 100 - 240 V AC au réseau électrique alternatif 230 V.

CONNEXION À L'ALLUME-CIGARE**NOTE !**

Si vous connectez le groupe de refroidissement à l'allume-cigare de votre véhicule, veuillez noter que vous devrez peut-être mettre le contact pour alimenter le groupe.

**NETTOYAGE ET ENTRETIEN****ATTENTION !**

Débranchez toujours le groupe de refroidissement de l'alimentation électrique avant de procéder au nettoyage et à l'entretien.

**ATTENTION ! RISQUE DE DOMMAGES**



- Ne nettoyez jamais le groupe de refroidissement à l'eau courante ou même à l'eau de rinçage.
- N'utilisez pas de produits de nettoyage agressifs ou d'objets durs pour le nettoyage.
- Nettoyez l'intérieur et l'extérieur de l'unité de refroidissement avec un chiffon humide.
- Après le nettoyage, laissez le couvercle un peu ouvert pour assurer une ventilation adéquate.
- Veillez à ce que les ouvertures de ventilation du groupe de refroidissement soient exemptes de poussière et de saleté afin que la chaleur générée pendant le fonctionnement puisse être dissipée et que le groupe de refroidissement ne soit pas endommagé.

DONNÉES TECHNIQUES



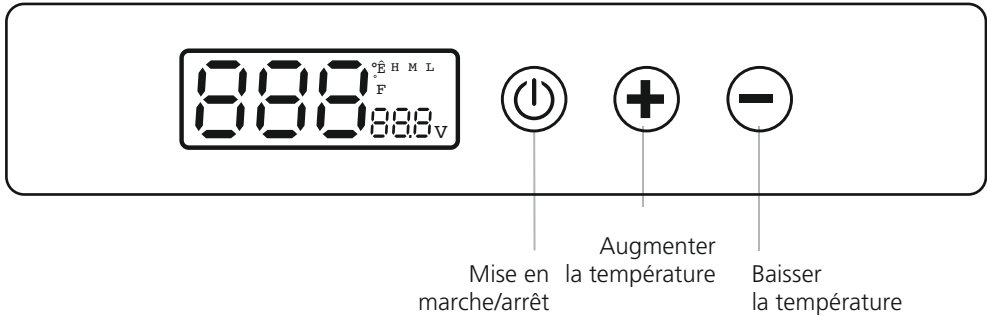

Modèle	MC 20
Numéro d'article	471154
Tension de raccordement	12/24 V
Puissance absorbée	DC: 4,5 A (12V) / 2,5A (24V)
Puissance de refroidissement	-20°C bis +20°C
Liquide de refroidissement	R134a
Quantité de réfrigérant	28 g
Classe d'efficacité énergétique	E
Consommation d'énergie	76 kWh/Jahr
Contenu brut	20 l
Classe climatique	T, ST, N, SN
Émissions sonores	41 dB
Poids	10,9 kg
Dimensions	615 x 332 x 330 mm
Certificat/examen	CE RoHS

MODE D'EMPLOI







**1. Mise en service**

- Branchez la glacière sur une source de courant et appuyez brièvement sur  pour la mettre en marche. Appuyez brièvement sur  pour l'éteindre.

2. Réglages de la température

- Après avoir allumé la glacière, appuyer sur la touche  ou  pour augmenter ou diminuer la température réglée. La température peut être réglée entre -20° C et 20° C.
- Maintenir la touche  ou  enfoncée pour régler la température plus rapidement.

3. Commutation entre °C et °F

- Pour basculer entre C ou F sur l'écran, la glacière doit être branchée et éteinte. Appuyez simultanément sur les touches  et  pendant 3 secondes pour accéder aux réglages avancés.
- Lorsque les réglages avancés sont affichés, appuyez brièvement sur le bouton „on/off” pour passer à la fonction PR (réglage de protection de la batterie) ou F/C (mode de commutation Fahrenheit/Celsius).
- Lorsque F/C s'affiche à l'écran, appuyez brièvement sur  ou , pour convertir les degrés Celsius en degrés Fahrenheit. F fait référence aux degrés Fahrenheit, C aux degrés Celsius.
- Lorsque PR s'affiche à l'écran (réglage de la protection de la batterie), appuyez brièvement sur  ou  pour régler les niveaux de protection de la tension suivants.

Annonce	Le niveau moyen est le réglage par défaut					
	haute (H)		moyen (M)		faible (L)	
	≡≡		==		--	
	Mise en marche	Mise hors tension	Mise en marche	Mise hors tension	Mise en marche	Mise hors tension
12 V	12,4 V	11,1 V	11,7 V	10,4 V	10,9 V	9,6 V
24 V	25,7 V	24,3 V	24,2 V	22,8 V	22,7 V	21,3 V



Qu'est-ce que le réglage de protection de la batterie ?

Cette fonction a été conçue pour préserver la batterie et éviter une décharge profonde.

Lorsque la tension mesurée est inférieure à la valeur d'arrêt, le compresseur s'arrête pour éviter une décharge de la batterie. Lorsque la tension est supérieure à la valeur de démarrage, le compresseur reprend son travail. Si la protection n'est pas réglée correctement ou si la batterie est faible, une erreur E1 de la protection de la batterie peut se produire. Rechargez la batterie à temps.

S'il y a une erreur dans la glacière, les codes d'erreur suivants s'affichent :

Message d'erreur	Description
E1	La tension de la batterie est faible. Le cas échéant, modifiez le réglage de la protection de la batterie.
E2	Panne de ventilateur / arrêts fréquents.
E3	Problèmes au démarrage du compresseur. Le moteur du compresseur est bloqué ou la différence de pression dans le système de refroidissement est trop élevée.
E4	La vitesse de rotation du compresseur ne peut pas atteindre la température souhaitée. La vitesse de rotation de 1850 tr/min ne peut pas être atteinte.
E5	Le modèle est en surcharge/surchauffe.
E6	Défaut NTC (circuit ouvert ou court-circuit)

- Si ce code d'erreur s'affiche alors que la glacière est alimentée en 12 V CC, essayez de réduire le réglage de la protection de la batterie et vérifiez si l'erreur est corrigée. Le mode de protection de la batterie peut être déclenché prématurément sur certains véhicules en raison de petites erreurs de câblage, ce qui entraîne une chute de tension continue mesurée au démarrage du compresseur. En réduisant le réglage de la protection de la batterie, ce problème peut éventuellement être résolu.
- Veuillez également surveiller l'affichage de la tension de la batterie afin de vous assurer qu'elle n'est pas épuisée/déchargée.
- Veuillez nous contacter directement si le problème persiste.



ATTENTION !

Sur certains véhicules, la protection de la batterie peut se déclencher en permanence au démarrage de la glacière. Veuillez régler la protection sur le niveau le plus bas. Si le problème persiste, branchez la glacière à l'aide de l'adaptateur AC. Si l'erreur E1 s'affiche toujours, veuillez contacter votre point de vente.

Conseils pour économiser l'énergie :

1. Utilisez dans une zone bien ventilée et à l'ombre.
2. Laissez refroidir les aliments chauds avant de les placer dans le réfrigérateur.
3. N'ouvrez pas souvent le couvercle ou laissez-le ouvert lorsque vous ne l'utilisez pas.
4. Dégivrez régulièrement le réfrigérateur pour qu'il fonctionne avec une efficacité maximale.
5. Réglez la température en fonction de vos besoins pour une efficacité maximale.

ÉLIMINATION

Si possible, mettez le matériau d'emballage dans les déchets de recyclage appropriés.



Note sur la protection de l'environnement :

A partir de la date de mise en œuvre des directives européennes 2012/19/UE en droit national, les dispositions suivantes s'appliquent :

Les appareils électriques et électroniques ne peuvent pas être éliminés avec les déchets ménagers. Le consommateur est légalement tenu de rapporter les équipements électriques et électroniques en fin de vie aux points de collecte publics mis

en place à cet effet ou au point de vente. Les détails sont régis par le droit national respectif. Le symbole figurant sur le produit, le mode d'emploi ou l'emballage fait référence à cette réglementation. En recyclant, en récupérant des matériaux ou en recourant à d'autres formes de recyclage des vieux appareils ou des piles, vous apportez une contribution importante à la protection de notre environnement.

DÉCLARATION DE CONFORMITÉ DE L'UE



Avec le marquage CE, Fritz Berger GmbH déclare que le produit répond aux exigences de base et aux directives de la réglementation européenne. Si nécessaire, la déclaration de conformité peut être demandée à l'adresse info@fritz-berger.de.

GARANTIE

Chaque produit Berger est minutieusement contrôlé et testé avant de quitter l'usine. La garantie légale est de deux ans et commence avec l'achat de l'appareil. Veuillez prouver cette date avec le reçu d'achat (ticket de caisse, facture, bon de livraison, etc.). Veuillez conserver ces documents dans un endroit sûr. En cas de réparation, veuillez apporter l'appareil à votre revendeur ou l'envoyer pour réparation.

SI PREGA DI LEGGERE ATTENTAMENTE QUESTE ISTRUZIONI PRIMA DELLA MESSA IN FUNZIONE E DI CONSERVARLE IN UN LUOGO SICURO. SE SI PASSA IL UNITÀ DI REFRIGERAZIONE ALL'UTENTE.

ESCLUSIONE DI RESPONSABILITÀ:

Fritz Berger non si assume alcuna responsabilità o garanzia per danni derivanti da errori durante il montaggio e lo smontaggio, l'installazione o l'uso improprio del prodotto o la mancata osservanza delle istruzioni per l'uso e/o delle istruzioni di sicurezza.

INDICE:

Spiegazione dei simboli.....	34
Istruzioni di sicurezza	34
Uso previsto.....	37
Ambito di fornitura.....	37
Accessori	37
Descrizione tecnica	37
Operazione.....	38
Pulizia e cura.....	40
Risoluzione dei problemi	41
Smaltimento	41
Dati tecnici.....	42



SPIEGAZIONE DEI SIMBOLI:

ATTENZIONE! consigli per la sicurezza: La mancata osservanza può portare alla morte o a gravi lesioni.



ATTENZIONE! Avvertenza di sicurezza: La mancata osservanza può causare lesioni.



ATTENZIONE: La mancata osservanza può causare danni materiali e compromettere il funzionamento del prodotto.



NOTA! Informazioni supplementari sul funzionamento del prodotto.



ISTRUZIONI DI SICUREZZA

ATTENZIONE! Pericolo di incendio/materiali combustibili

- Mantenere libere da ostacoli le aperture di ventilazione sull'involucro dell'apparecchio o nelle costruzioni ad incasso.
- Non utilizzare oggetti meccanici o altri mezzi per accelerare il processo di sbrinamento, a meno che non sia raccomandato dal produttore.
- Non danneggiare il circuito frigorifero.

- Non utilizzare alcun apparecchio elettrico nei vani portavivande del frigorifero, a meno che non sia raccomandato dal produttore.

SICUREZZA GENERALE



ATTENZIONE!

- Se l'unità di raffreddamento presenta danni visibili, non deve essere messa in funzione.
- Se il cavo di collegamento di questo apparecchio di raffreddamento è danneggiato, deve essere sostituito dal costruttore, dal suo servizio clienti o da una persona altrettanto qualificata, per evitare pericoli.
- Le riparazioni di questa unità di raffreddamento devono essere eseguite solo da personale qualificato. Riparazioni improprie possono causare un notevole pericolo.
- Questa unità di refrigerazione può essere utilizzata da bambini dagli 8 anni in su e da persone con ridotte capacità fisiche, sensoriali o mentali o mancanza di esperienza e conoscenza, se sono stati supervisionati o istruiti sull'uso sicuro dell'unità di refrigerazione e comprendono i pericoli che ne derivano.
- La pulizia e la manutenzione dell'utente non devono essere effettuate da bambini senza sorveglianza.
- I bambini non devono giocare con l'unità di refrigerazione.
- I bambini devono essere sorvegliati per assicurarsi che non giochino con l'unità di refrigerazione.
- Conservare e utilizzare l'unità di raffreddamento fuori dalla portata dei bambini al di sotto degli 8 anni.
- Non conservare nell'unità di raffreddamento sostanze esplosive, come ad esempio bombolette spray con gas propellente infiammabile.
- Se il cavo di alimentazione è danneggiato, deve essere sostituito dal produttore, da un addetto all'assistenza o da un'altra persona qualificata a tale scopo per evitare qualsiasi pericolo.
- Mantenere libere da ostruzioni le aperture di ventilazione nell'alloggiamento dell'apparecchio o nella struttura incorporata.
- Non utilizzare dispositivi meccanici diversi da quelli raccomandati dal produttore o qualsiasi altro mezzo per accelerare il processo di sbrinamento.
- Non danneggiare il circuito del refrigerante
- Non utilizzare apparecchi elettrici nei vani portaoggetti dell'apparecchio a meno che non siano del tipo raccomandato dal produttore
- Durante l'impostazione dell'unità, fare attenzione a non pizzicare o danneggiare il cavo di alimentazione.
- Non avere più prese di corrente portatili o alimentatori portatili nella parte posteriore della macchina



ATTENZIONE!

- Scollegare l'unità di raffreddamento dall'alimentazione elettrica
 - prima di ogni pulizia e cura
 - dopo ogni utilizzo
- Gli alimenti possono essere conservati solo in imballaggi originali o in contenitori idonei.



ATTENZIONE!

- Confrontare le specifiche di tensione sulla targhetta con l'alimentazione esistente.
- Collegare l'unità di raffreddamento solo come segue:
 - con il cavo di collegamento a corrente continua alla presa di corrente continua di bordo (ad es. accendisigari) del veicolo
 - o con il cavo di collegamento alla rete in corrente alternata
- Non estrarre mai la spina dalla presa con il cavo di collegamento.
- Se l'unità di raffreddamento è collegata alla presa DC: Scollegare l'unità di raffreddamento e le altre utenze dalla batteria del veicolo prima di collegare un caricatore rapido.
- Se l'unità di raffreddamento è collegata alla presa DC: Scollegare il collegamento o spegnere l'unità di raffreddamento quando si spegne il motore. In caso contrario, la batteria dell'auto potrebbe scaricarsi.
- L'unità di raffreddamento non è adatta al trasporto di materiali corrosivi o contenenti solventi.
- Questa unità di raffreddamento contiene ciclopentano infiammabile nell'isolamento. I gas presenti nel materiale isolante richiedono una speciale procedura di smaltimento. Al termine della sua vita utile, l'unità di raffreddamento deve essere smaltita correttamente.



SICUREZZA DURANTE LA MESSA IN SERVIZIO DELL'UNITÀ DI RAFFREDDAMENTO

ATTENZIONE!

Prima della messa in servizio assicurarsi che la linea di alimentazione e la spina siano asciutte.



ATTENZIONE!

- Non utilizzare apparecchi elettrici all'interno dell'unità di raffreddamento, a meno che questi apparecchi elettrici non siano raccomandati a tal fine dal produttore.
- Non posizionare l'unità di raffreddamento vicino a fiamme libere o ad altre fonti di calore (riscaldamento, forte luce solare, forni a gas, ecc.).
- Rischio di surriscaldamento! Assicurarsi sempre che il calore generato durante il funzionamento possa essere sufficientemente dissipato. Assicurarsi che l'unità di raffreddamento sia posizionata ad una distanza sufficiente dalle pareti o dagli oggetti in modo che l'aria possa circolare.
- Assicurarsi che le aperture di ventilazione non siano coperte.
- Non riempire il contenitore interno con liquidi o ghiaccio.
- Non immergere mai l'unità di raffreddamento in acqua.
- Proteggere l'unità di raffreddamento e i cavi dal calore e dall'umidità.

USO PREVISTO

In modalità compressore, l'unità di refrigerazione è adatta per raffreddare e congelare gli alimenti. L'unità è progettata per il funzionamento in funzione:

- una presa di corrente a 12 V a bordo di un'auto (ad es. accendisigari), di un'imbarcazione o di un camper (vedere le specifiche di tensione sulla targhetta)
- su una rete a corrente alternata a 100 - 240 V

Questo apparecchio è destinato ad applicazioni domestiche e simili, come ad esempio

- Aree cucina del personale in negozi, uffici e altri ambienti di lavoro;
- agriturismo, alberghi, motel e altri ambienti residenziali;
- ambienti residenziali bed and breakfast;
- Ristorazione e applicazioni simili al di fuori del commercio al dettaglio

L'apparecchio è adatto anche per il campeggio. L'apparecchio non deve essere esposto alla pioggia.



ATTENZIONE! PERICOLO PER LA SALUTE!

Se si desidera raffreddare i medicinali, verificare se la capacità di raffreddamento dell'apparecchio soddisfa i requisiti dei rispettivi medicinali.

Osservare le seguenti istruzioni per evitare la contaminazione degli alimenti:

- l'apertura della cella frigorifera per un periodo di tempo più lungo può portare ad un significativo aumento della temperatura nel vano di stoccaggio
- Superfici pulite e sistemi di drenaggio accessibili che entrano regolarmente in contatto con gli alimenti.
- conservare carne e pesce crudi in contenitori adeguati in modo che non vengano a contatto con altri alimenti
- se il frigorifero rimane vuoto per un periodo di tempo più lungo, si prega di spegnerlo. Quindi pulire l'unità e asciugarla accuratamente. Aprire il coperchio per evitare la formazione di muffe.
- si prega di assicurarsi che gli alimenti siano confezionati in sacchetti e i liquidi in bottiglie o contenitori sigillabili.

Per evitare la contaminazione degli alimenti, seguire le seguenti istruzioni:

- L'apertura prolungata della porta può causare un aumento significativo della temperatura negli scomparti dell'apparecchio.
- Pulire regolarmente le superfici che possono venire a contatto con gli alimenti e i sistemi di drenaggio accessibili.
- Conservare la carne cruda e il pesce in contenitori adatti in frigorifero, in modo che non vengano a contatto o non gocciolino su altri alimenti.
- Se il frigorifero viene lasciato vuoto per un lungo periodo di tempo, spegnere l'apparecchio, sbrinarlo, pulirlo e asciugarlo e lasciare la porta aperta per evitare la formazione di muffa nell'apparecchio.

AMBITO DI FORNITURA

- 1 unità di raffreddamento
- 1 manuale di istruzioni
- 1 spina di rete 100 - 240 V AC
- 1 spina di alimentazione 12/24 V DC

DESCRIZIONE TECNICA

Il dispositivo è dotato di un sistema di raffreddamento con compressore. Il raffreddamento è esente da usura. In modalità compressore può raffreddare le merci o mantenerle fredde o congelarle fino a -20 C. In modalità compressore, la temperatura può essere regolata in continuo da +20 C a -20 C tramite un display a LED.

DESCRIZIONE DEL DISPOSITIVO



- Compressore e modulo di conversione altamente efficienti, con elevata affidabilità e lunga durata di servizio
- Isolamento privo di fluoruri con buona ritenzione del calore e basso consumo energetico
- L'alimentazione a 12/24 V DC e 110~240 V AC consente l'utilizzo sia in auto che a casa
- Protezione dal ritardo del compressore
- Raffreddamento rapido fino a -20°C
- Sistema di protezione intelligente per la batteria dell'auto
- Controllo elettronico della temperatura a lungo raggio



CAMERIERE:

ATTENZIONE! PERICOLO PER LA SALUTE!

Gli alimenti possono essere conservati solo in imballaggi originali o in contenitori idonei.

**NOTA!**

- Per motivi igienici, prima di mettere in funzione il nuovo apparecchio di raffreddamento, pulire l'interno e l'esterno con un panno umido (vedi anche il capitolo „Pulizia e cura“. L'unità di raffreddamento deve essere tenuta orizzontale. Si raccomanda di posizionare l'unità di raffreddamento in posizione orizzontale per 24 ore prima del primo utilizzo.
- Qualche goccia d'acqua può depositarsi all'interno dell'unità di raffreddamento se questa si è raffreddata per lungo tempo. Questo è normale perché l'umidità dell'aria si condensa in goccioline d'acqua quando la temperatura all'interno del frigorifero si raffredda. L'unità di raffreddamento non è difettosa. Pulirlo con un panno asciutto, se necessario.

UNITÀ DI REFRIGERAZIONE IN USO**ATTENZIONE! RISCHIO DI DANNI**

- Non accendere l'apparecchio subito dopo il trasporto. Questo potrebbe danneggiare il sistema di raffreddamento. Dopo il trasporto, lasciare l'apparecchio per almeno 30 minuti prima di accenderlo. In questo modo il refrigerante si accumulerà nuovamente nel compressore e il compressore non funzionerà a secco.
- Far funzionare l'unità solo su una singola fonte di alimentazione. Non è consentito l'uso contemporaneo del sistema di raffreddamento termoelettrico e del compressore.
- Assicurarsi che nell'unità di refrigerazione siano presenti solo oggetti o merci che possono essere raffreddati o congelati alla temperatura selezionata.
- Assicurarsi che le bevande o il cibo in contenitori di vetro non si raffreddino troppo. Le bevande o gli alimenti liquidi si espandono quando sono congelati. Questo può distruggere i contenitori di vetro.
- Assicurarsi che l'unità di raffreddamento sia ben ventilata in modo che il calore estratto possa essere dissipato, altrimenti non si può garantire il corretto funzionamento. In particolare, le aperture di ventilazione non devono essere coperte.
- Posizionare l'unità di raffreddamento su una superficie solida.

Collegamento dell'unità di raffreddamento a 12 V

- Proteggere la linea tra l'unità di raffreddamento e la batteria con un fusibile (massimo 5 A).
- Collegare il cavo di collegamento a 12/24 V all'accendisigari o ad una presa a 12/24 V del veicolo.
- L'unità di raffreddamento inizia a raffreddare l'interno.
- Quando si mette fuori servizio l'unità di raffreddamento:
 - Scollegare la spina del connettore.
 - Avvolgere il cavo di collegamento sui due
- Supporto sul retro del dispositivo.

**NOTA!**

Scollegare l'unità di raffreddamento dalla batteria quando il motore non è in funzione per evitare che si scarichi.

Collegamento dell'unità di raffreddamento a 230 V

Collegare il cavo di collegamento da 100 a 240 V CA alla rete elettrica da 230 V CA.

COLLEGAMENTO ALL'ACCENDISIGARI**NOTA!**

Se si collega l'unità di raffreddamento all'accendisigari del veicolo, si prega di notare che potrebbe essere necessario accendere l'accensione per alimentare l'unità.

PULIZIA E CURA**ATTENZIONE!**

Scollegare sempre l'unità di raffreddamento dall'alimentazione prima della pulizia e della manutenzione.

**ATTENZIONE! PERICOLO DI DANNI**



- Non pulire mai l'unità di raffreddamento sotto l'acqua corrente o anche in acqua di risciacquo.
- Non utilizzare detergenti aggressivi o oggetti duri per la pulizia.
- Pulire l'interno e l'esterno dell'unità di raffreddamento con un panno umido.
- Dopo la pulizia, lasciare il coperchio un po' aperto per garantire un'adeguata ventilazione.
- Assicurarsi che le aperture di ventilazione dell'unità di raffreddamento siano prive di polvere e sporcizia, in modo che il calore generato durante il funzionamento possa essere dissipato e che l'unità di raffreddamento non venga danneggiata.

DATI TECNICI



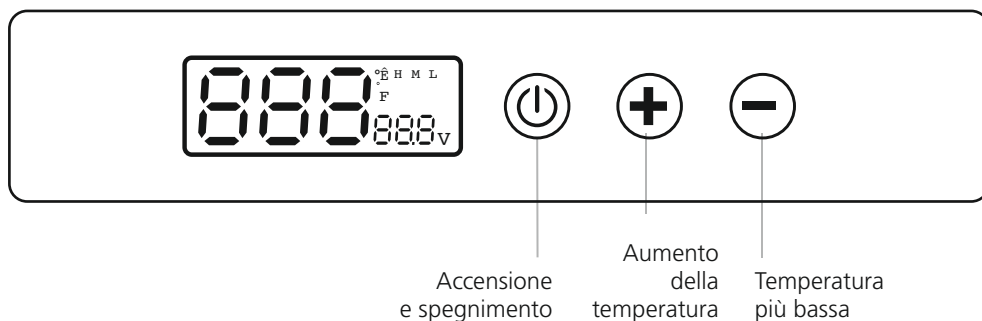

Modello	MC 20
Numero di articolo	471154
Tensione di alimentazione	12/24 V
Consumo di energia	DC: 4,5 A (12V) / 2,5A (24V)
Capacità di raffreddamento	-20°C bis +20°C
Liquido di raffreddamento	R134a
Quantità di refrigerante	28 g
Classe di efficienza energetica	E
Consumo di energia	76 kWh/Jahr
Contenuto lordo	20 l
Classe climatica	T, ST, N, SN
Emissioni acustiche	41 dB
Peso	10,9 kg
Dimensioni	615 x 332 x 330 mm
Certificazione/esame	CE RoHS

ISTRUZIONI PER L'USO







**1. Messa in funzione**

- Collegare il cool box a una fonte di alimentazione e premere brevemente  per accenderlo. Premere brevemente  per spegnerlo.

2. Impostazioni della temperatura

- Dopo aver acceso il cool box, premere il pulsante  o  per aumentare o diminuire la temperatura impostata. La temperatura può essere regolata tra -20°C e 20°C..
- Tenere premuto il tasto  o  per regolare la temperatura più rapidamente.

3. Commutazione tra °C e °F

- Per passare da C a F sul display, il dispenser deve essere collegato e spento. Premere contemporaneamente i pulsanti  e  per 3 secondi per richiamare le impostazioni avanzate
- Quando sono visualizzate le impostazioni avanzate, premere brevemente il pulsante „on/off“ per passare alla funzione PR (impostazione di protezione della batteria) o F/C (modalità di commutazione Fahrenheit/Celsius).
- Quando sullo schermo è visualizzato F/C, premere brevemente  o , per convertire i gradi Celsius in Fahrenheit. F si riferisce a Fahrenheit, C a Celsius.
- Quando sullo schermo viene visualizzato PR (impostazione della protezione della batteria), premere brevemente  o  per impostare i seguenti livelli di protezione della tensione.

Display	Il livello medio è l'impostazione predefinita					
	Alto (H)		Medio (M)		Basso (L)	
	≡≡		==		--	
	Accendere	Spegnere	Accendere	Spegnere	Accendere	Spegnere
12 V	12,4 V	11, 1 V	11,7 V	10,4 V	10,9 V	9,6 V
24 V	25,7 V	24,3 V	24,2 V	22,8 V	22,7 V	21,3 V



Che cos'è l'impostazione di protezione della batteria?

Questa funzione è stata sviluppata per proteggere la batteria ed evitare una scarica profonda. Se la tensione misurata è inferiore al valore di spegnimento, il compressore si spegne per evitare che la batteria si scarichi; quando la tensione è superiore al valore di avvio, il compressore riprende a funzionare. Se la protezione è impostata in modo errato o se la batteria è debole, può verificarsi un errore E1 nella protezione della batteria. Caricare tempestivamente la batteria.

Se si verifica un errore nella casella di raffreddamento, vengono visualizzati i seguenti codici di errore:

Messaggio di errore	Descrizione del
E1	La tensione della batteria è bassa. Se necessario, modificare l'impostazione della protezione della batteria.
E2	Guasto del ventilatore/arresti frequenti.
E3	Problemi di avviamento del compressore. Il motore del compressore è bloccato o la differenza di pressione nel sistema di raffreddamento è troppo elevata.
E4	La velocità del compressore non può raggiungere la temperatura desiderata. Non è possibile raggiungere la velocità di 1850 giri/min.
E5	Il modello è sovraccarico/ surriscaldato.
E6	Errore NTC (circuito aperto o cortocircuito)

- Se questo codice di errore viene visualizzato mentre il raffreddatore funziona a 12 V CC, provare a ridurre l'impostazione della protezione della batteria e verificare se l'errore è stato eliminato. La modalità di protezione della batteria può essere attivata prematuramente su alcuni veicoli a causa di piccoli difetti di cablaggio, con conseguente caduta di tensione CC misurata all'avvio del compressore. La riduzione dell'impostazione della protezione della batteria può risolvere il problema.
- Prestare inoltre attenzione al display della tensione della batteria per verificare che non sia esaurita/scaricata.
- Se il problema persiste, contattateci direttamente.



ATTENZIONE!

In alcuni veicoli, la protezione della batteria può essere attivata in modo permanente quando il cool box viene avviato. Impostare la protezione al livello più basso. Se il problema non si risolve, collegare il dispenser all'adattatore CA. Se l'errore E1 continua a essere visualizzato, contattare il punto vendita.

Consigli per il risparmio energetico:

1. Utilizzare in un'area ben ventilata e all'ombra.
2. Lasciare raffreddare gli alimenti caldi prima di riporli nel frigorifero.
3. Non aprire frequentemente il coperchio e non lasciarlo aperto quando non viene utilizzato.
4. Sbrinare regolarmente il frigorifero per massimizzarne l'efficienza.
5. Regolare la temperatura secondo le necessità per ottenere la massima efficienza.

SMALTIMENTO

Se possibile, inserire il materiale d'imballaggio negli appositi rifiuti di riciclaggio.

**Nota sulla protezione dell'ambiente:**

Dalla data di attuazione delle direttive europee

2012/19/UE nel diritto nazionale, si applica quanto segue:

I dispositivi elettrici ed elettronici non possono essere smaltiti insieme ai rifiuti domestici. Il consumatore è obbligato per legge a restituire le apparecchiature elettriche ed elettroniche al termine della loro vita utile presso i punti di raccolta pubblici istituiti a tale scopo o presso il punto vendita. I dettagli sono regolati dalle rispettive leggi nazionali. Il simbolo sul prodotto, le istruzioni per l'uso o l'imballaggio si riferisce a queste norme. Con il riciclaggio, il recupero dei materiali o altre forme di riciclaggio di vecchi dispositivi/batterie, date un importante contributo alla protezione del nostro ambiente.

DICHIARAZIONE DI CONFORMITÀ UE

Con il marchio CE, la Fritz Berger GmbH dichiara che il prodotto soddisfa i requisiti e le direttive di base delle normative europee. Se necessario, la dichiarazione di conformità può essere richiesta all'indirizzo info@fritz-berger.de.

GARANZIA

Ogni prodotto Berger viene accuratamente controllato e testato prima di lasciare la fabbrica. La garanzia legale è di due anni e inizia con l'acquisto dell'apparecchio. Si prega di comprovare questa data con la ricevuta d'acquisto (scontrino di vendita, fattura, bolla di consegna, ecc.). Si prega di conservare questi documenti in un luogo sicuro. In caso di riparazione, si prega di portare l'apparecchio al rivenditore o di inviarlo per la riparazione.

LEES DEZE INSTRUCTIES VOOR DE INGEBRUIKNAME ZORGVULDIG DOOR EN BEWAAR ZE OP EEN VEILIGE PLAATS. ALS U DE KOELEENHEID AAN DE GEBRUIKER.

AFWIJZING VAN AANSPRAKELIJKHEID:

Fritz Berger aanvaardt geen enkele aansprakelijkheid of garantie voor schade als gevolg van fouten bij de montage en demontage, installatie of onjuist gebruik van het product of het niet in acht nemen van de gebruiksaanwijzing en/of de veiligheidsinstructies.

INHOUDSOPGAVE:

Uitleg van de symbolen.....	44
Veiligheidsinstructies.....	44
Beoogd gebruik.....	47
Leveringsomvang.....	47
Accessoires.....	47
Technische beschrijving.....	47
Operatie.....	48
Reiniging en onderhoud.....	50
Problemen oplossen.....	51
Verwijdering.....	51
Technische gegevens.....	52

UITLEG VAN DE SYMBOLEN:



WAARSCHUWING! veiligheidsadvies: Het niet naleven van de voorschriften kan leiden tot de dood of ernstig letsel.



VOORZICHTIG! Veiligheidsopmerking: Niet-naleving kan leiden tot verwondingen.



LET OP: Niet-naleving kan leiden tot materiële schade en de functie van het product aantasten.



OPMERKING! Aanvullende informatie over de bediening van het product.

VEILIGHEIDSINSTRUCTIES



WAARSCHUWING! Brandgevaar/brandbare materialen

- Houd de ventilatieopeningen op de behuizing van het apparaat of in ingebouwde constructies vrij van obstakels.
- Gebruik geen mechanische voorwerpen of andere middelen om het ontdooiproces te versnellen, tenzij dit door de fabrikant wordt aanbevolen.
- Beschadig het koelcircuit niet.

- Gebruik geen elektrische apparaten in de voedselcompartimenten van de koelkast, tenzij de fabrikant dit aanbeveelt.



ALGEMENE VEILIGHEID

WAARSCHUWING!

- Als het koelapparaat zichtbare schade vertoont, mag u het niet in gebruik nemen.
- Als de aansluitkabel van dit koelapparaat beschadigd is, moet deze door de fabrikant, zijn klantenservice of een vergelijkbaar gekwalificeerd persoon worden vervangen om risico's te voorkomen.
- Reparaties aan deze koelunit mogen alleen door gekwalificeerd personeel worden uitgevoerd. Onjuiste reparaties kunnen een groot gevaar opleveren.
- Deze koelinstallatie kan worden gebruikt door kinderen van 8 jaar en ouder en door personen met verminderde fysieke, zintuiglijke of mentale vaardigheden of een gebrek aan ervaring en kennis, als zij onder toezicht staan of geïnstrueerd zijn in het veilige gebruik van de koelinstallatie en de daaruit voortvloeiende gevaren begrijpen.
- Reiniging en onderhoud door de gebruiker mag niet zonder toezicht door kinderen worden uitgevoerd.
- Kinderen mogen niet met de koelinstallatie spelen.
- Kinderen moeten onder toezicht staan om ervoor te zorgen dat ze niet met de koelinstallatie spelen.
- Bewaar en gebruik de koelunit buiten het bereik van kinderen onder de 8 jaar.
- Bewaar geen explosieve stoffen zoals spuitbussen met brandbaar drijfgas in de koelunit.
- Als de voedingskabel beschadigd is, moet deze worden vervangen door de fabrikant, een servicemedewerker of een andere persoon die voor dit doel gekwalificeerd is, om elk gevaar te voorkomen.
- Houd de ventilatieopeningen in de behuizing van het apparaat of de ingebouwde structuur vrij van hindernissen.
- Gebruik geen andere mechanische apparaten dan die welke door de fabrikant worden aanbevolen of andere middelen om het ontdooiproces te versnellen.
- Beschadig het koelmiddelcircuit niet
- Gebruik geen elektrische apparaten in de opbergvakken van het apparaat, tenzij deze van het door de fabrikant aanbevolen type zijn.
- Let er bij het instellen van het apparaat op dat het netsnoer niet wordt afgekneld of beschadigd.
- Geen meerdere draagbare stopcontacten of draagbare voedingen aan de achterzijde van de machine.



KIJK UIT!

- Koelunit loskoppelen van de stroomvoorziening
 - voor elke reiniging en verzorging
 - na elk gebruik
- Levensmiddelen mogen alleen worden opgeslagen in de originele verpakking of in geschikte containers.

**KIJK UIT!**

- Vergelijk de spanningspecificatie op het typeplaatje met de bestaande voeding.
- Sluit de koelunit alleen als volgt aan:
 - met de gelijkstroomkabel naar de gelijkstroomaansluiting aan boord van het voertuig (bijv. sigarettenaansteker)
 - of met de wisselstroomaansluitkabel naar het wisselstroomnet
- Trek nooit de stekker uit het stopcontact aan de aansluitkabel.
- Als de koelunit is aangesloten op de DC-aansluiting: Koelunit en andere verbruikers loskoppelen van de accu van het voertuig voordat u een snellader aansluit.
- Als de koelunit is aangesloten op de DC-contactdoos: Koppel de aansluiting los of schakel de koelunit uit als u de motor uitschakelt. Anders kan de autobatterij ontladen worden.
- De koelunit is niet geschikt voor het transport van corrosieve of oplosmiddelhoudende materialen.
- Deze koelunit bevat brandbaar cyclopentane in de isolatie. De gassen in het isolatiemateriaal vereisen een speciale verwijderingsprocedure. Aan het einde van de levensduur moet de koelunit op de juiste wijze worden afgevoerd.

**VEILIGHEID BIJ DE INBEDRIJFSTELLING VAN DE KOELUNIT****KIJK UIT!**

Zorg ervoor dat de toevoerleiding en de stekker droog zijn voordat u het apparaat in gebruik neemt.

**KIJK UIT!**

- Gebruik geen elektrische apparaten in de koeleenheid, tenzij deze elektrische apparaten voor dit doel door de fabrikant worden aanbevolen.
- Plaats het koelapparaat niet in de buurt van open vuur of andere warmtebronnen (verwarming, sterk zonlicht, gasovens, enz.).
- Risico op oververhitting! Zorg er altijd voor dat de warmte die tijdens het gebruik wordt opgewekt, voldoende kan worden afgevoerd. Zorg ervoor dat de koelunit op voldoende afstand van wanden of objecten wordt geplaatst, zodat de lucht kan circuleren.
- Zorg ervoor dat de ventilatieopeningen niet worden afgedekt.
- Vul geen vloeistoffen of ijs in de binnencontainer.
- Dompel de koelunit nooit onder in water.
- Bescherm de koelunit en de kabels tegen hitte en vocht.

BEOOGD GEBRUIK

In de compressorstand is de koelunit geschikt voor het koelen en invriezen van levensmiddelen. Het apparaat is ontworpen voor gebruik op:

- een 12 V-stopcontactdoos aan boord van een auto (bijv. een sigarettenaansteker), boot of camper (zie de spanningspecificatie op het typeplaatje)
- op een 100 - 240 V wisselstroomnet

Dit apparaat is bedoeld voor huishoudelijke en soortgelijke toepassingen, zoals

- Personeelskeukens in winkels, kantoren en andere werkomgevingen;
- boerderijvakanties, hotels, motels en andere woonomgevingen;
- bed and breakfast woonomgevingen;
- Catering en soortgelijke toepassingen buiten de detailhandel

Het apparaat is ook geschikt voor kampeerdoeleinden. Het apparaat mag niet worden blootgesteld aan regen.



LET OP! GEZONDHEIDSGEVAAR!

Als u medicijnen wilt koelen, controleer dan of de koelcapaciteit van het apparaat voldoet aan de eisen van de betreffende medicijnen.

Neem de volgende instructies in acht om besmetting van voedsel te voorkomen:

- het openen van de koelbox voor een langere periode kan leiden tot een aanzienlijke verhoging van de temperatuur in het opslagcompartiment
- Reinig oppervlakken en toegankelijke afvoersystemen die regelmatig in contact komen met voedsel.
- rauw vlees en vis in geschikte recipiënten bewaren zodat ze niet in contact komen met andere levensmiddelen
- Als de koeler voor langere tijd leeg blijft, schakel hem dan uit. Maak het apparaat vervolgens schoon en droog het grondig af. Open het deksel om schimmelgroei te voorkomen.
- Zorg ervoor dat het voedsel in zakken wordt verpakt, en de vloeistoffen in afsluitbare flessen of containers.

Om besmetting van voedsel te voorkomen, dient u de onderstaande instructies te volgen:

- Langdurig openen van de deur kan leiden tot een aanzienlijke verhoging van de temperatuur in de compartimenten van het apparaat.
- Regelmatig reinigen van oppervlakken die in contact kunnen komen met voedsel en toegankelijke afvoersystemen.
- Bewaar rauw vlees en vis in geschikte containers in de koelkast, zodat ze niet in contact komen met of druipen op andere voedingsmiddelen.
- Als de koelkast voor langere tijd leeg is, schakelt u het apparaat uit, ontdoet u het, maakt u het schoon en droog en laat u de deur open om schimmelvorming in het apparaat te voorkomen.

LEVERINGSOMVANG

- 1 koeleenheid
- 1 handleiding
- 1 100 - 240 V AC-stekker
- 1 12/24 V DC-stekker

TECHNISCHE BESCHRIJVING

Het apparaat heeft een koelsysteem met een compressor. De koeling is slijtvast. In de compressormodus kan het de goederen afkoelen of koel of diepgevroren houden tot -20°C . In de compressorstand kan de temperatuur via een LED-display traploos worden ingesteld van $+20^{\circ}\text{C}$ tot -20°C .

BESCHRIJVING VAN HET APPARAAT



- Zeer efficiënte compressor en conversiemodule met hoge betrouwbaarheid en lange levensduur
- Fluoridevrije isolatie met goed warmtebehoud en laag energieverbruik
- 12/24 V DC en 110~240 V AC voeding voor gebruik in de auto en thuis
- Compressor vertragingssystemen
- Snelle afkoeling tot -20°C Intelligent beveiligingssysteem voor de auto
- Elektronische temperatuurregeling met groot bereik



BEDIENING:

LET OP! GEZONDHEIDSGEVAAR!

Levensmiddelen mogen alleen worden opgeslagen in de originele verpakking of in geschikte containers.



OPMERKING!

- Om hygiënische redenen moet u de binnen- en buitenkant van de nieuwe koelunit met een vochtige doek reinigen voordat u deze in gebruik neemt (zie ook het hoofdstuk „Reiniging en onderhoud“). De koelunit moet horizontaal worden gehouden. Het is aan te bevelen om de koelunit voor het eerste gebruik 24 uur horizontaal te plaatsen.
- Een paar druppels water kunnen zich in de koeleenheid vestigen als deze lang heeft gekoeld. Dit is normaal omdat het vocht in de lucht condenseert tot waterdruppels wanneer de temperatuur in de koelkast afkoelt. De koelunit is niet defect. Veeg het uit met een droge doek indien nodig.

KOELUNIT IN GEBRUIK



LET OP! GEVAAR VOOR SCHADE

- Schakel het apparaat niet onmiddellijk na het transport in. Dit kan het koelsysteem beschadigen. Laat het apparaat na het transport minstens 30 minuten staan voordat u het inschakelt. Hierdoor kan de koelvloeistof zich weer in de compressor ophopen en zal de compressor niet drooglopen.
- Bedien het apparaat op één enkele voedingsbron. Gelijktijdig gebruik van het thermo-elektrische koelsysteem en de compressor is niet toegestaan.
- Zorg ervoor dat er alleen voorwerpen of goederen in de koelinstallatie zijn die tot de gekozen temperatuur kunnen worden gekoeld of ingevroren.
- Zorg ervoor dat dranken of voedsel in glazen recipiënten niet te veel afkoelen. Dranken of vloeibaar voedsel zetten uit in bevroren toestand. Dit kan de glasbakken vernielen.
- Zorg ervoor dat het koelapparaat goed wordt geventileerd, zodat de onttrokken warmte kan worden afgevoerd, anders kan een goede werking niet worden gegarandeerd. Met name de ventilatieopeningen mogen niet worden afgedekt.
- Plaats de koelunit op een stevige ondergrond.

Koelunit aansluiten op 12 V of 24 V

- Bescherm de leiding tussen de koeleenheid en de batterij met een zekering (maximaal 5 A).
- Sluit de 12/24 V aansluitkabel aan op de sigarettenaansteker of op een 12/24 V aansluiting in het voertuig.
- De koelunit begint het interieur te koelen.
- Wanneer u de koelunit uit bedrijf neemt:
 - Trek de stekker uit het stopcontact.
 - Wikkel de aansluitkabel op de twee
- Houder aan de achterkant van het apparaat.

**OPMERKING!**

Koppel de koelunit los van de accu als de motor niet draait om te voorkomen dat de accu leegloopt.

De koeleenheid aansluiten op 230 V

Sluit de 100 - 240 V AC-aansluitkabel aan op het 230 V AC-net.

AANSLUITING OP SIGARETTENAANSTEKER**OPMERKING!**

Als u de koelunit op de sigarettenaansteker van uw auto aansluit, moet u wellicht het contact inschakelen om het apparaat van stroom te voorzien.

REINIGING EN ONDERHOUD**WAARSCHUWING!**

Koelunit altijd loskoppelen van de stroomtoevoer voordat u het apparaat reinigt en onderhoudt.

**LET OP! GEVAAR VOOR SCHADE**

- Reinig de koelunit nooit onder stromend water of zelfs niet in spoelwater.
- Gebruik geen agressieve schoonmaakmiddelen of harde voorwerpen voor de reiniging.
- Reinig de binnen- en buitenkant van de koelunit met een vochtige doek.
- Laat na het schoonmaken het deksel een beetje openstaan om te zorgen voor voldoende ventilatie.
- Zorg ervoor dat de ventilatieopeningen van de koelunit vrij zijn van stof en vuil, zodat de warmte die tijdens het gebruik ontstaat, kan worden afgevoerd en de koelunit niet wordt beschadigd.

TECHNISCHE GEGEVENS

Model	MC 20
Artikelnummer	471154
Voedingsspanning	12/24 V
Stroomverbruik	DC: 4,5 A (12V) / 2,5A (24V)
Koelvermogen	-20°C bis +20°C
Koelmoeistof	R134a
Hoeveelheid koelmoeistof	28 g
Energie-efficiëntieklasse	E
Energieverbruik	76 kWh/Jahr
Bruto inhoud	20 l
Klimaatklasse	T, ST, N, SN
Geluidsemissies	41 dB
Gewicht	10,9 kg
Afmetingen	615 x 332 x 330 mm
Certificering/onderzoek	CE RoHS

BEDIENINGSINSTRUCTIES

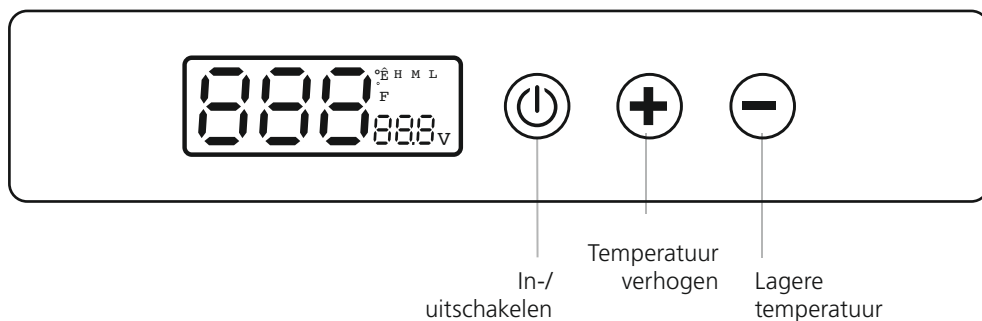
**1. Opstarten**

- Luit de koelbox aan op een stroombron en druk kort op om hem in te schakelen. Druk kort op om uit te schakelen.

2. Temperatuur instellen

- Druk na het inschakelen van de koelbox op de knop of om de ingestelde temperatuur te verhogen of te verlagen. De temperatuur kan worden ingesteld tussen -20°C en 20°C .
- Houd de of toets ingedrukt om de temperatuur sneller te regelen.

3. Schakelen tussen $^{\circ}\text{C}$ en $^{\circ}\text{F}$

- Om te schakelen tussen C of F op het display moet de koelbox aangesloten en uitgeschakeld zijn. Druk tegelijkertijd 3 seconden op de toetsen en om de geavanceerde instellingen op te roepen.
- Wanneer de geavanceerde instellingen worden weergegeven, drukt u kort op de knop „aan/uit” om over te schakelen naar de PR-functie (instelling batterijbeveiliging) of F/C-functie (omschakeling Fahrenheit/Celsius)..
- Wanneer F/C wordt weergegeven op het scherm, drukt u kort op of , om Celsius om te zetten in Fahrenheit. F verwijst naar Fahrenheit, C verwijst naar Celsius.
- Wanneer PR wordt weergegeven op het scherm (instelling batterijbeveiliging), drukt u kort op of om de volgende spanningsbeveiligingsniveaus in te stellen.

Weergave	Gemiddeld niveau is de standaardinstelling					
	Hoog (H)		Medium (M)		Laag (L)	
	≡≡		==		--	
	Aanzetten	Uitschakelen	Aanzetten	Uitschakelen	Aanzetten	Uitschakelen
12 V	12,4 V	11, 1 V	11,7 V	10,4 V	10,9 V	9,6 V
24 V	25,7 V	24,3 V	24,2 V	22,8 V	22,7 V	21,3 V



Wat is de instelling voor batterijbescherming?

Deze functie is ontwikkeld om de accu te beschermen en diepontlading te voorkomen. Als de gemeten spanning onder de uitschakelwaarde komt, schakelt de compressor uit om te voorkomen dat de accu ontladtd, en als de spanning boven de startwaarde komt, hervat de compressor de werking. Als de beveiliging verkeerd is ingesteld of als de accu zwak is, kan er een E1-fout optreden in de accubeveiliging. Laad de accu tijdig op.

Als er een fout optreedt in de koelbox, worden de volgende foutcodes weergegeven:

Foutmelding	Beschrijving van de
E1	De accuspanning is laag. Wijzig indien nodig de instelling van de batterijbeveiliging.
E2	Ventilatorstoring / veelvuldig stoppen.
E3	Problemen met het starten van de compressor. De compressormotor is geblokkeerd of het drukverschil in het koelsysteem is te hoog.
E4	De compressorsnelheid kan de gewenste temperatuur niet bereiken. De snelheid van 1850 rpm kan niet worden bereikt.
E5	Het model is overbelast/oververhit.
E6	NTC-fout (open circuit of kortsluiting)

- Als deze foutcode wordt weergegeven terwijl de koeler op 12 V DC werkt, probeer dan de instelling van de accubescherming te verlagen en controleer of de fout is verholpen. De accubeschermsmodus kan bij bepaalde voertuigen voortijdig geactiveerd worden door kleine bedradingsfouten, wat resulteert in een gemeten gelijkspanningsdaling bij het starten van de compressor. Het verlagen van de accubeschermsinstelling kan dit probleem oplossen.
- Let ook op de accuspanningsweergave om er zeker van te zijn dat de accu niet leeg/ontladen is.
- Neem direct contact met ons op als de storing zich blijft voordoen.



LET OP!

In sommige voertuigen kan de accubescherming permanent geactiveerd worden wanneer de koelbox wordt gestart. Zet de beveiliging op het laagste niveau. Als het probleem niet is opgelost, sluit de koelbox dan aan via de wisselstroomadapter. Als de fout E1 nog steeds wordt weergegeven, neem dan contact op met uw verkooppunt.

Energiebesparende tips:

1. Gebruik in een goed geventileerde en schaduwrijke ruimte.
2. Laat warm voedsel afkoelen voordat je het in de koelkast zet.
3. Open het deksel niet te vaak en laat het niet open staan als je het niet gebruikt.
4. Ontdooi de koelkast regelmatig om de efficiëntie te maximaliseren.
5. Pas de temperatuur aan om een maximale efficiëntie te bereiken.

VERWIJDERING

Indien mogelijk moet het verpakkingsmateriaal in het juiste recyclage-afval worden gestopt.

**Opmerking over de bescherming van het milieu:**

Vanaf de datum van tenuitvoerlegging van de Europese richtlijnen 2012/19/EU in het nationale recht, geldt het volgende:

Elektrische en elektronische apparaten mogen niet bij het huishoudelijk afval worden weggegooid. De consument is wettelijk verplicht om elektrische en elektronische apparatuur aan het einde van de levensduur in te leveren bij de daarvoor bestemde openbare inzamelpunten of bij het verkooppunt. De details worden geregeld door de respectieve nationale wetgeving. Het symbool op het product, de gebruiksaanwijzing of de verpakking verwijst naar deze voorschriften. Door recycling, materiaalhergebruik of andere vormen van recycling van oude apparaten/accu's levert u een belangrijke bijdrage aan de bescherming van ons milieu.

EU-VERKLARING VAN OVEREENSTEMMING

Met de CE-markering verklaart Fritz Berger GmbH dat het product voldoet aan de basiseisen en richtlijnen van de Europese regelgeving. Indien nodig kan de verklaring van overeenstemming worden aangevraagd op info@fritz-berger.de.

GARANTIE

Elk Berger product wordt grondig gecontroleerd en getest voordat het de fabriek verlaat. De wettelijke garantie is twee jaar en begint met de aankoop van het apparaat. Gelieve deze datum te bewijzen met de aankoopbon (aankoopbon, factuur, leveringsbon, enz.). Bewaar deze documenten op een veilige plaats. In geval van reparatie, neem het apparaat mee naar uw dealer of stuur het op voor reparatie.

Fritz Berger GmbH • Fritz-Berger-Str. 1 • 92318 Neumarkt • Germany

service@fritz-berger.de

service-client@berger-camping.fr

servizio-client@berger-camping.it

klantenservice@berger-camping.nl

www.fritz-berger.de